

STUDIO

STRATEGIE

KONZEPT

KREATION

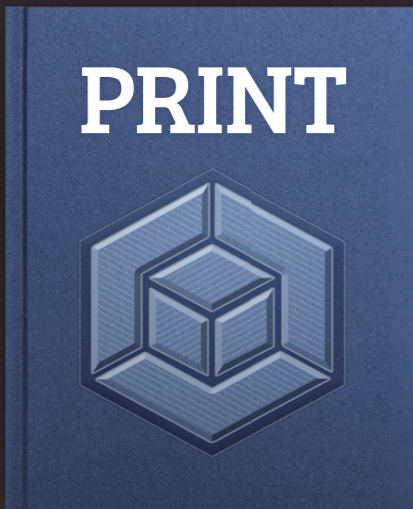

Willkommen bei der *ideenwerkstatt*, Studio für visuelle Gestaltung & Konzept! Unsere Arbeit umfasst alle gängigen Bereiche in Print, Web & Illustration, sowie Fotografie, Texterstellung,

Animation & AV-Bearbeitung. Das Portfolio der *ideenwerkstatt* zeigt beispielhaft die Ergebnisse unserer Arbeit – und reflektiert dabei viel Einsatz, Idee & Wandlungsfähigkeit. Auch wenn sich Stile und Marktsituationen ändern, bleibt der kreative Kern stets gleich.

Interessiert? Diese Mappe spricht für sich.

PROCEDERE

- S** **Strategie & Analyse.** Bedarfserhebung, Marktanalyse & Recherche, Ideenfindung sowie strategische Beratung, inklusive Nachbetreuung.
- K** **Kreation & Abstimmung.** Konzeption & Visualisierung, Layoutprozess sowie Abstimmung der finalen Version mit dem Kunden.
- P** **Producing.** Erhebung des geeigneten Produzenten (Druckerei, andere Herstellungsverfahren), Datenübergabe, Produktionsüberwachung.
- N** **Nachbetreuung.** Strategische Begleitung des Kunden im Rahmen der Marktbearbeitung, nachdem die Maßnahmen implementiert wurden.



Die *ideenwerkstatt* auf einen Blick. 2007 von Martin Benner gegründet, seitdem für hunderte Firmen tätig, darunter Milliardenunternehmen.

Seit 2007 wurden dabei buchstäblich tausende Projekte abgewickelt, mit Schwerpunkt auf Neuentwicklungen, vor allem in strategischen Schlüsselbereichen.

TEAM



Die *ideenwerkstatt* arbeitet im Team – mit Aufteilung dort, wo es Sinn macht und sich jeder auf seine Stärken konzentrieren kann.

Kreation & Technik, Umsetzung & Administration in zielorientierter, organischer Aufteilung – für optimale Ergebnisse und erfolgreiche Projekte.

KREATION
TECHNIK
ADMINISTRATION

Das Team der *ideenwerkstatt* ist hochkarätig besetzt – allesamt an vorderster Stelle berufstätig und damit mit der notwendigen Erfahrung ausgestattet, selbst schwierige oder umfassende

Projekte sicher ins Ziel zu bringen. Vom Start Up bis zum mittelständischen Unternehmen. Von Print, Web & Illustration zu Fotografie, Texterstellung, Animation und AV-Bearbeitung.

Interessiert? Diese Mappe spricht für sich.



Martin Benner. Diplomierter Grafik-Designer & Illustrator. Geschmiedet im Feuer von über 20 Milliardenunternehmen, Mitglied von Design Austria. Fundierte Malerei- und Zeichenausbildung sowie AV-Bearbeitung.
Kreation • Konzept • Strategie • kreative Leitung

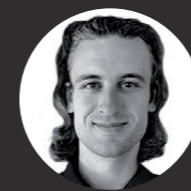

Boris Georgiev. Programmierung & technische Administration. Erfolgreich getestet von Industrie und Banken. Tiefgreifendes Know-how in Sachen Web-Programmierungen sowie Implementierungen in Linux und MacOS.
Webseiten-Erstellung • Datenbanken • IT-Anbindungen



Peter Pisarik. Illustration & Animation (2D / 3D). In der Spielebranche leitend tätig (Senior Digital Artist bei Neo Software, Rockstar Vienna etc), umfassende Arbeit als freischaffender Illustrator, Karrikaturist und Concept Artist.
Illustration • Animation • 3D-Design • Motion Graphics



Mag. Reinhard Fulterer. Marktbeobachtung, Analyse, Recherche. Fundierte Erfahrung in Sachen Statistik, Datenerfassung inklusive Auswertung sowie der Beobachtung von Marktbewegungen. Interdisziplinäre Rechercharbeit.
Analyse • Recherche • Statuserfassung von Projekten



Mag. Georg Demcisin. Studium der Informatik, langjährige Berufspraxis.
Webshops • SEO



CCSolution. CRM-Systeme, Programmierung modularer Software & Webtools.
Web-Lösungen • Hosting

LEISTUNGSÜBERSICHT

PRINT



Logo & Identity

Logo-Gestaltung
(inklusive Slogan / Claim)

Visualisierung, Namensfindung
(strategisch-inhaltlich)

Corporate Design

Unternehmensauftritte
(visuell-strategisch)

Produktabgrenzungen
(horizontal, vertikal)

Markenauftritte

Markenidentität & Branding
(visuell-strategisch)

Produkt- & Marktanalyse, strukturelle Maßnahmen

Firmen-
ausstattungen

Geschäftsausstattung
(Visitenkarten, Briefpapier, Kuvert, Compliment Cards etc)

Verpackungen, Trays
(Karton, Kunststoff etc)

Packaging

Firmenunterlagen

Flaschen, Gebinde
(Glas, Metall, etc)

Einladungen, Aussendungen

CDs und DVDs

Fahrzeuggestaltung

Sonderprojekte

Publikationen

Broschüren, Folder, Flyer

Werbemittel & Aktionen
(Inserate, Give Aways etc)

Werbemittel

Plakate, Poster, Banner

Kampagnen
(für Print, Web, Crossmedia)

Klassische
Werbung

POS-Materialien
(Aufsteller, Displays etc)

Sonderprojekte

Weitere branchenspezifische Werbemittel & Unterlagen

Weiteres auf Anfrage!

Direct Mail

Direct Mail-Gestaltung
(für Print, E-Mailing)

Merchandising

Leitsysteme

Analoge Leitsysteme
(für Ausstellungen, Gebäude etc)

Weitere verkaufsfördernde Maßnahmen

Merchandising

Piktogramme

(visuell / konzeptiv / strategisch-inhaltlich)

WEB



Websites

Website-Gestaltung
(auch komplex, mehrsprachig, mit Datenbanken etc)

Digitale Leitsysteme, GUIs

Benutzer-
oberflächen

**Intranet & weitere
Benutzeroberflächen**

Webshops

One-Pager, Landing Pages

Digitale Shop-Systeme
(visuell-konzeptiv / inhaltlich)

Interfaces
(visuell-konzeptiv)

Bannerwerbung & mehr

Datenbanken

Datenbank-Erstellung
(Konzept, Gestaltung, Modellierung, Anbindung)

Suchmaschinen-Optimierung

Hosting & SEO

Webbasierte Software

Content-Erstellung
(Text, Bild, Animation, audiovisuelle Inhalte)

Content-
Erstellung

Hosting-Pakete (B2B / B2C)

Sonderprojekte

ILLUSTRATION



Illustrationen

Als Designverstärker
(für Print, Web, Kampagnen & animierte Medien)

Concept Art

Artworks

Character Design

Compositing

Key Visuals
(strategisch-inhaltlich)

Cartoons

Digital & analog

Storyboards

Karikaturen

Sonderprojekte

TEXT & FOTO



Slogan & Claims
Gesamtheitliche
Textgestaltungen

Produktfotografie
Image, Mood
& Personen

ANIMATION



Motion Graphics
(2D / 3D)
3D-Animationen

Games, Apps &
andere interaktive
Inhalte

- WEBSEITE
- BRANDING
- CORPORATE DESIGN
- WERBEMITTEL

PROJEKTBEISPIEL

SCARAFLEX®

UMFASSENDE KONZEPTIVE GESTALTUNGEN ■

Scaraflex® ist eine Sicherheitseinrichtung für Industrieroboter, entwickelt von der *Economa Engineering* (ebenfalls teil der Mappe). Der Marktauftritt ist an die CI des Herstellers angelehnt, es erfolgt aber eine Differenzierung als *Produkt*:

Klare, eingängige Leitfarben (Türkis/Weiss), wiederkehrender Einsatz des Logos als Brandingmerkmal, zentrale Stellung der *Scaraflex Sicherheitseinrichtung* in der Kommunikation. Die Website ist das Hauptverkaufsinstrument.

Weitere Arbeiten im PDF „PRINT“

Branche: Automation und Robotik



SCARAFLEX auf einen Blick



Konzept, Text & Webdesign



Programmierung & Datenbank



Search Engine-Optimierung





SCARAFLEX auf einen Blick

► Für EPSON Scara-Roboter der T-Serie und LS-Serie

► Mobiler & sicherer Einsatz Ihres Scara-Roboters in der Produktion

► Nutzung des Scara-Roboters ohne einer mechanischen Schutzeinhausung

► Erfüllt Cat 3 / PLe sowie SILCL 3

Was ist SCARAFLEX?

SCARAFLEX ist primär eine luftgefüllte, weiche Kunststoffhaut, die den Scara-Roboter ummantelt. Intelligente Luftdruck-Sensoren erkennen eine Berührung oder einen Zusammenstoß (zB mit einem Menschen) und senden augenblicklich ein entsprechendes Signal an die Robotersteuerung – die Bewegung des Roboters stoppt unmittelbar, noch bevor Gefahr entsteht.

Was sind die Einsatzgebiete?

Die Einsatzgebiete erstrecken sich quer durch alle Branchen. Hier einige typische Verwendungen: Be- und Entladen von Trays, Zu- und Abfuhr von Stanzteilen, Handling von Produkten im Produktionsfluss, Qualitätskontrollen, Umsetzen in Verpackungen, verschiedenste Montageanwendungen /Füge-prozesse, mobile Robotik etc.

Erste Kunden-Installationen seit Quartal 01/2021

Interessiert? Die ersten Kunden-Installationen laufen seit dem 1. Quartal 2021 und wir suchen Partner, die dieses neue Konzept in einer möglichst großen Produktionsumgebung einsetzen wollen – idealerweise also größere Unternehmen, die ihre Abläufe vereinfachen und kostengünstiger gestalten möchten.



Die Einstiegsseite visualisiert mit einem eingängigen Schlüsselbild die Kernbotschaft des Produkts.

Scaraflex garantiert den Safe Motion-Modus des Roboters – falls dieser berührt wird, kommt er augenblicklich zum Stehen, die Sicherheit im Arbeitsprozess wird signifikant verbessert. Dieses Key Visual kommt auch in anderen Werbemitteln zum Einsatz.

SCARAFLEX – mehr Sicherheit, mehr Möglichkeiten

Die neue Sicherheitsapplikation, entwickelt speziell für Scara-Roboter

Nutzung des Scara-Roboters ohne einer mechanischen Schutzeinhausung, dank dem einzigartigen SCARAFLEX-System.

SCARAFLEX ermöglicht daher den mobilen & sicheren Einsatz Ihres Scara-Roboters in der Produktion

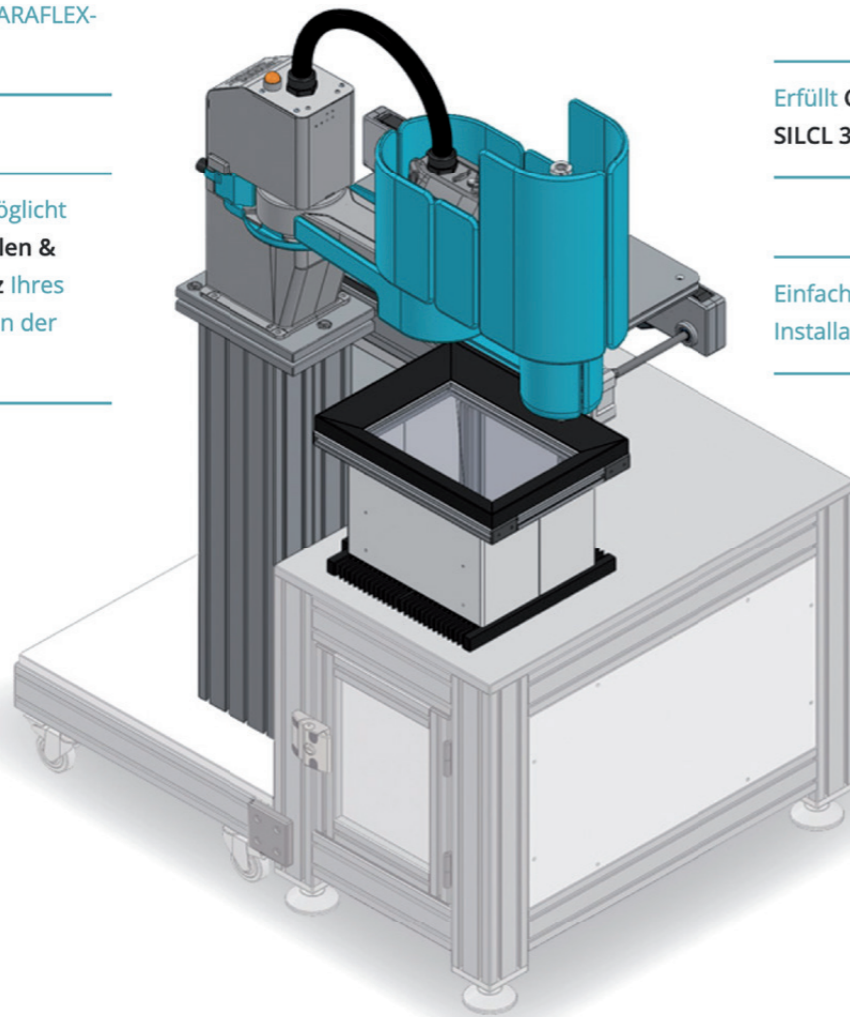

Für EPSON Scara-Roboter der T-Serie und LS-Serie

Erfüllt Cat 3 / PLe sowie SILCL 3

Einfach durchführbare Installation direkt vor Ort

SCARAFLEX bietet sicheres Arbeiten für Mensch und Roboter zur selben Zeit am selben Ort. Somit ermöglicht SCARAFLEX durch seine einzigartigen Eigenschaften das einfache und sichere Kombinieren von voll automatisierten Bewegungsabläufen mit von Hand durchgeführten Tätigkeiten.

Ein weiteres Schlüsselbild folgt: die Anlage selbst in einer beispielhaften Anwendung.

Die gewählte Darstellung via einem CAD-Rendering macht die Konstruktionsarbeit bei der Entwicklung von Scaraflex wie auch die Ingenieursfertigkeit des Herstellers Economa bewusst.

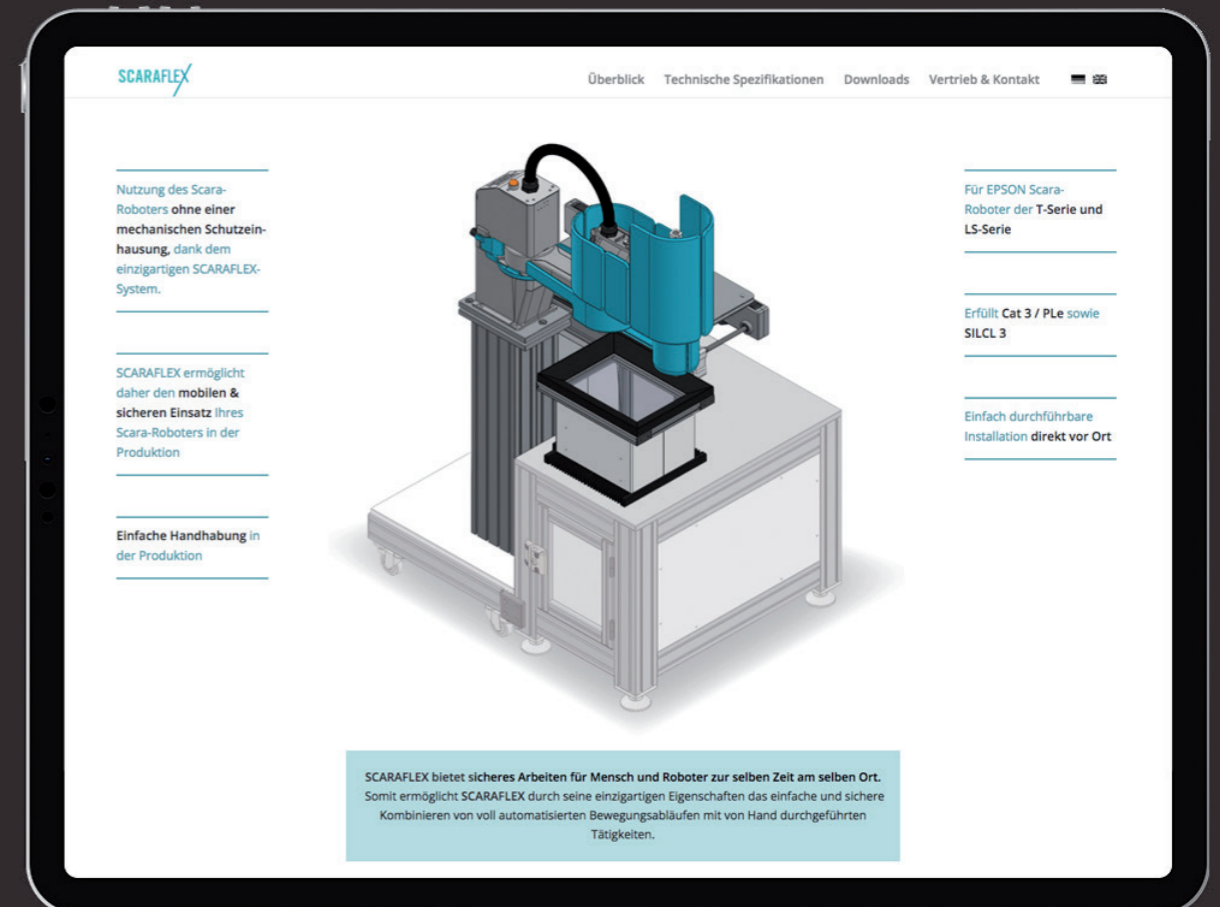

Einfache Handhabung in
der Produktion



SCARAFLEX bietet sicheres Arbeiten für Mensch und Roboter zur selben Zeit am selben Ort. Somit ermöglicht SCARAFLEX durch seine einzigartigen Eigenschaften das einfache und sichere Kombinieren von voll automatisierten Bewegungsabläufen mit von Hand durchgeführten Tätigkeiten.

SCARAFLEX optimal nutzen

Option 1 BESTEHENDE SCARA-ROBOTER UPGRADEN

EPSON Scara-Roboter der LS-Serie können problemlos mit Scaraflex nachgerüstet werden (sogar bis zu 5 Jahre alte Geräte).

So können bestehende Produktionsabläufe verbessert werden, auch ohne in neue Roboter investieren zu müssen – denn SCARAFLEX macht bereits installierte Scara-Roboter in ihrer Anwendung weitestgehend orts- und aufgabenunabhängig. Profitieren Sie davon!

Option 2 GELD SPAREN BEI NEUEN ROBOTERN

Mit SCARAFLEX wird es möglich, nun auch im Bereich der kostengünstigen Scara-Roboter mit Standards zu arbeiten, die bislang nur teureren Robotertypen wie zB 6-Achsern vorbehalten waren. Erstmals ist somit eine effiziente Automatisierung auch für Kleinserien möglich, idealerweise kommt es zu einer perfekten Aufgabenteilung von Mensch und Maschine. Eine wahrhaft gute Option für die nächste Neuinvestition!

Exklusive Zusammenarbeit mit EPSON

Wie kann man richtig gute Roboter noch besser machen?

Wie kann man richtig gute Roboter noch besser machen? Indem man sie flexibler macht – mit dem neuen Scaraflex-System für EPSON. Scaraflex steht für mehr Flexibilität und das bedeutet

- > mehr Mobilität und damit mehr Möglichkeiten
- > geringere Kosten durch universelleren Einsatz
- > bestehende Systeme aufrüsten / nachrüsten

Warum EPSON?

Das außerordentlich gute Preis-Leistungsverhältnis von EPSON in Verbindung mit SCARAFLEX ermöglicht es in Zukunft, einfache Handling- oder Pick & Place-Aufgaben auch ohne Schutzzaun zu realisieren.

Warum haben wir SCARAFLEX entwickelt?

Seit fast einem Jahrzehnt arbeiten wir als Distributor mit EPSON zusammen und haben dabei in Hunderten von Roboteranwendungen wertvolles Know-how aufgebaut – und dabei auch den Anliegen unserer Kunden aufmerksam zugehört. Es ist unsere Mission, die Bedürfnisse unserer Kunden zu verstehen und neue Lösungen zu entwickeln.

Und ein genereller Gedanke:

Damit ein Roboter ohne Schutzumhausung sicher arbeiten darf, muss er entsprechend langsam sein – also warum einen teuren, schnelleren Roboter dafür einsetzen? EPSON bietet erstklassige Einsteigermodelle als preisgünstige „All in One“ Systeme, die mit hoher Präzision und einer reduzierten Geschwindigkeit arbeiten.

Erhältlich bei unseren
Vertriebspartnern.

Kontaktieren Sie uns als Hersteller
für alle weiteren Infos!



Zertifiziert nach

- > ISO 13849
- > Cat 3 / PL
- > IEC 62061
- > SILCL 3

Interessiert?
Kontaktieren Sie uns zu allen weiteren Fragen!

[Zum Kontaktformular](#)

Kurze Textblöcke

Kapitel-Überschriften

Unter-Überschriften

Ausreichende Abstände

Als reines Business to Business-Produkt gehören längere erklärende Textpassagen bei der Gestaltung der Seite zur Notwendigkeit.

Diese Textpassagen sind in die kleinstmöglichen Sinneinheiten unterteilt und mit ausreichenden visuellen Abständen von einander getrennt, um die Lesefreundlichkeit dennoch zu erhalten.

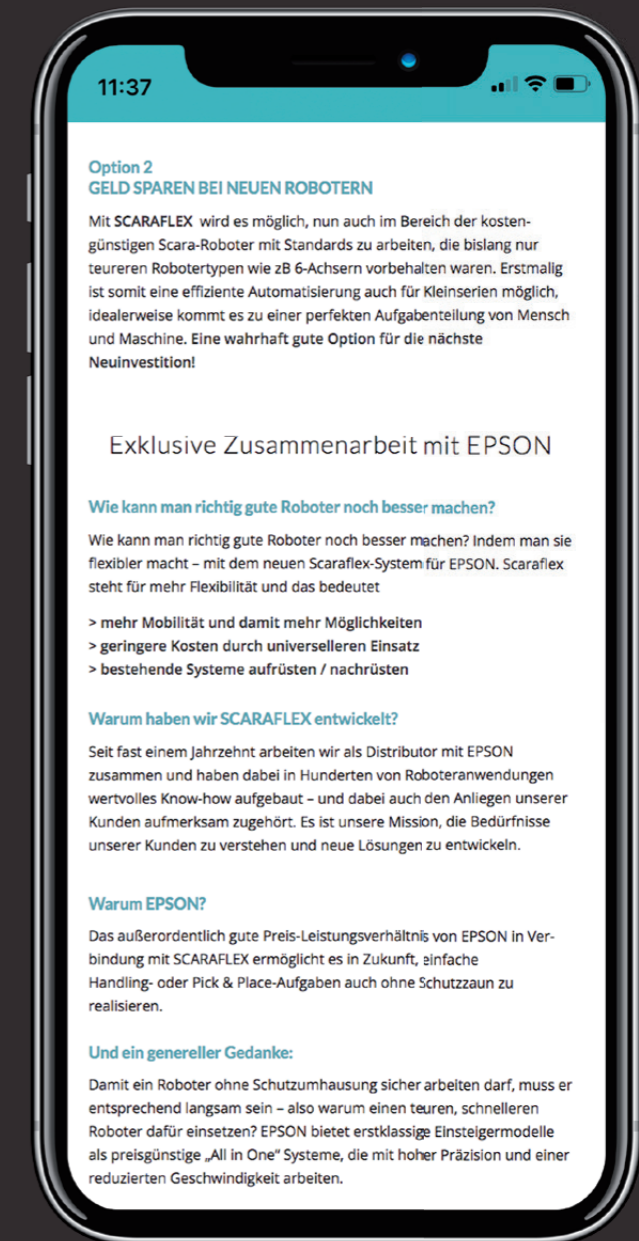

Downloads

Allgemeine Unterlagen

Imagefolder
Deutsch
PDF • 16 Seiten • 4,3 MB

Die englische Version dieses Folders finden Sie [hier](#).



Technische Spezifikationen
Deutsch
PDF • 12 Seiten • 3 MB

Die englische Version dieses Folders finden Sie [hier](#).



Factsheet (2 Seiten A4)
Deutsch
PDF • 2 Seiten • 1,2 MB

Die englische Version des Factsheets finden Sie [hier](#).



Pressematerial

Presseinformation
Deutsch
PDF • 10 Seiten • 3 MB

Die englische Version der Presseinformation finden Sie [hier](#).



Pressefotos
Produktbilder und Renderings
Download [Hi-Res](#)
Download [Low-Res](#)

Presstext deutsch, lang
Eine Seite A4
Download [PDF](#)
Download [Word](#)

Presstext deutsch, mittlere Länge
Eine 1/2 Seite A4
Download [PDF](#)
Download [Word](#)

Presstext deutsch, kurz
Eine 1/4 Seite A4
Download [PDF](#)
Download [Word](#)

Die englischen Versionen aller Presseinformation

Deutsch
PDF • 10 Seiten • 3 MB

Die englische Version der Presseinformation finden Sie [hier](#).



Pressefotos
Produktbilder und Renderings
Download [Hi-Res](#)
Download [Low-Res](#)

Presstext deutsch, lang
Eine Seite A4
Download [PDF](#)
Download [Word](#)

Presstext deutsch, mittlere Länge
Eine 1/2 Seite A4
Download [PDF](#)
Download [Word](#)

Presstext deutsch, kurz
Eine 1/4 Seite A4
Download [PDF](#)
Download [Word](#)

Die englischen Versionen aller Presseinformation finden Sie [hier](#).

SCARAFLEX vereint das Beste aus zwei Welten – die Präzision und Langlebigkeit der EPSON Scara-Serie mit der platzsparenden, kollaborativen SCARAFLEX-Anwendung ohne Schutzzaun.

Für weitere Infos rund im SCARAFLEX kontaktieren Sie bitte unter info@scaraflex.com oder +43 (0)1 865 9559.

Erhältlich bei unseren [Vertriebspartnern](#) oder kontaktieren Sie uns unter sales@scaraflex.com oder +43 (0)1 865 9559

Eine Innovation
made in Austria



Zertifiziert nach
> ISO 13849
> Cat 3 / PL e
> IEC 62061
> SILCL 3

Interessiert?
Kontaktieren Sie uns zu allen weiteren Fragen!

[Zum Kontaktformular](#)

Die detailliertere Produkterklärung an sich wird auf PDFs ausgelagert, die auf einer eigenen Seite als Downloads bereit stehen.

Diese downloadbaren Informationen reichen von reinem Iagematerial über technische Informationen bis hin zu Pressematerialien in unterschiedlichen Textmengen.

safe motion

SCARAFLEX – Technische Spezifikationen

- Für EPSON Scara-Roboter der LS-Serie und T-Serie
- Mobiler & sicherer Einsatz Ihres Scara-Roboters in der Produktion
- Nutzung des Scara-Roboters ohne einer mechanischen Schutzeinhausung
- Erfüllt Cat 3 / PLe sowie SILCL 3

Technische Spezifikationen im Überblick

Willkommen zum Abschnitt „Technische Spezifikationen“! Den Inhalt dieser Seite sowie weitere nützliche Infos zum technischen Bereich finden Sie in unserem Sonderfolder – gleich hier zum [downloaden](#).

| | EPSON LS6-B602S | SCARAFLEX* LS6/600 | EPSON LS6-B702S | SCARAFLEX* LS6/700 |
|---------------------------------------|----------------------------|--------------------|------------------|--------------------|
| Traglast** | Nom. (kg m ²) | 2 | 2 | 2 |
| | Max. (kg m ²) | 6 | 5 | 6 |
| Armlänge | (I1 + I2) | 600 | 700 | 700 |
| | (I1) | 325 | 425 | 425 |
| | (I2) | 275 | 275 | 275 |
| Wiederholgenauigkeit | (I1 + I2) mm | +/- 0,02 | +/- 0,02 | +/- 0,02 |
| | (I1) mm | +/- 0,01 | +/- 0,01 | +/- 0,01 |
| | (I2) mm | +/- 0,01 | +/- 0,01 | +/- 0,01 |
| | (I3) mm | +/- 0,01 | +/- 0,01 | +/- 0,01 |
| | (I4) Grad | +/- 0,01 | +/- 0,01 | +/- 0,01 |
| Standard-Zykluszeit (sec) | | 0,42 | 0,43 | n.a. |
| | (I1) Grad | +/- 132° | 112,5° | 112,5° |
| Maximale Bewegungsreichweite | (I2) Grad | +/- 150° | 141° | 141° |
| | (I3) mm | 200 | 200 | 200 |
| Max. Achsschwindigkeit** | (I1 + I2) mm/s | 7.850 | 8.590 | 800** |
| | (I3) mm/s | 1.110 | 1.110 | 220** |
| (I4) Grad/s | | 2.000 | 2.000 | n.a. |
| | | | | |
| (I4) Zulässige Massen-Verschleunigung | Nom. (kg m ⁻²) | 0,01 | 0,01 | 0,01 |
| | Max. (kg m ⁻²) | 0,12 | 0,12 | 0,12 |
| (I3) Anpresskraft (N) | | 100 | 100 | 100 |
| | | | | |
| Montageart | | Boden | Boden | Boden |
| | | | | |
| Installationsumgebung | | Standard / IP 20 | Standard / IP 20 | Standard / IP 20 |
| | | | | |
| Gewicht (in kg, ohne Kabel) | | 17 | 18 | 25 |
| | | | | |
| Einsetzbares Steuergerät | | RC90-B | RC90-B | RC90-B |
| | | | | |
| Kabelängen** | | 3,5,10 | 3,5,10 | 3,5,10 |
| | | | | |
| Spannungsversorgung | | 230 V | 24 V (extern) | 230 V |
| | | | | |

TECHNISCHE SPEZIFIKATIONEN LS6/600/700

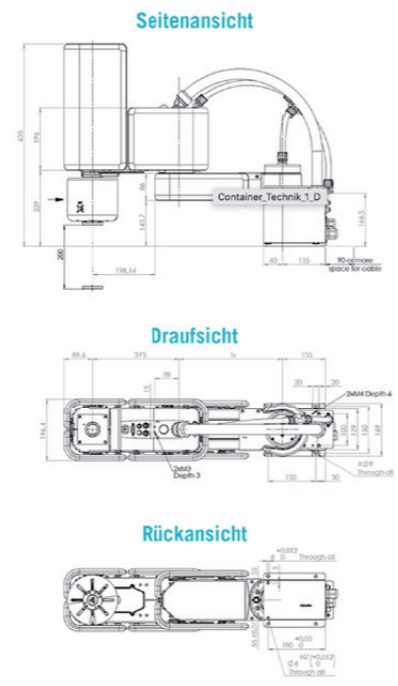

| | EPSON LS6-B602S | SCARAFLEX* LS6/600 | EPSON LS6-B702S | SCARAFLEX* LS6/700 |
|---|---|--------------------|-----------------|--------------------|
| a | Länge Arm Nr. 1 & Arm Nr. 2 (mm) | 600 | 700 | 700 |
| b | Länge Arm Nr. 1 (mm) | 325 | 425 | 425 |
| c | Länge Arm Nr. 2 (mm) | 275 | 275 | 275 |
| d | (I1) Bewegungswinkel (Grad) | 132° | 112,5° | 132° |
| e | (I2) Bewegungswinkel (Grad) | 150° | 141° | 150° |
| f | Bewegungsreichweite (mm) | 162,6 | 205 | 232 |
| g | Bewegungsreichweite hinten (mm) | 492,6 | 399,4 | 559,4 |
| h | Winkel des (I1) mechanischen Anschlags (Grad) | 2,8 | n.a. | 2,8 |
| i | Winkel des (I2) mechanischen Anschlags (Grad) | 2,8 | n.a. | 2,8 |
| j | Mechanischer Anschlagbereich (mm) | 142,5 | n.a. | 214 |
| k | Mechanischer Anschlagbereich hinten (mm) | 504 | n.a. | 574,5 |
| m | (I3) Bewegungsreichweite (mm) | 200 | 200 | 200 |
| n | Abstand von Montagesockel (mm) | 51 | 66,65 | 51 |
| p | (I3) Mechanischer Anschlagbereich oben (mm) | 10 | 10 | 10 |
| q | (I3) Mechanischer Anschlagbereich unten (mm) | 11,8 | 11,8 | 11,8 |
| z | Raum ohne Kollision (mm) | n.a. | 710 | n.a. |

Arbeitsbereich

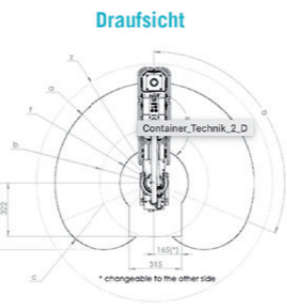

Flange



Seitenansicht



SCARAFLEX als Sicherheitsanwendung

Alle aktiven Komponenten von SCARAFLEX sind als Sicherheitsbauteil zertifiziert.

Product: AIRSKIN® by Blue Danube Robotics
ISO 13849-1 Cat 3 / PLe
IEC 62061 SILCL 3

SCARAFLEX ist eine Sicherheitsanwendung, die zaunfreie bzw. kollaborative Anwendung eines EPSON Scara ermöglicht.

Durch die Verwendung von SCARAFLEX wird der Scara-Roboter sicher gemacht. Die Implementierung des Roboters in der Applikation (daher der Arbeitsbereich, in dem der Scara bewegt) sowie der Greifer und das Produkt selbst müssen vom Hersteller der Applikation in einer Risikoanalyse und via Kraft/Druck-Messungen bewertet werden.



SCARAFLEX vereint das Beste aus zwei Welten – die Präzision und Langlebigkeit der EPSON Scara-Serie mit der platzsparenden, kollaborativen SCARAFLEX-Anwendung, die ein Arbeiten auch ohne Schutzzaun ermöglicht.

SCARAFLEX ist im Bereich kollaborativer Scara-Roboter das zurzeit einzige Produkt mit dem Niveau eines Industriestandards – und das zu einem hervorragenden Preis-Leistungsverhältnis.

SCARAFLEX bietet zudem Partnern die Möglichkeit, sich auf dem Gebiet der zaunfreien Roboteranwendungen als Spezialist zu profilieren.

Erhältlich bei Ihrem EPSON-Vertriebspartner.

Für weitere Infos kontaktieren Sie bitte sales@scaraflex.com oder +43 (0)1 865 9559.

Die wichtigsten Informationen in Sachen Technik stehen parallel zu den Downloads in übersichtlichen Tabellen direkt auf der Seite bereit.

Ergänzend dazu werden all jene Sicherheitszertifikate (auch via Abbildungen) angeführt, die den Status von Scaraflex als *Sicherheitseinrichtung* klar dokumentieren.

SCARAFLEX Überblick Technische Spezifikationen Downloads Vertrieb & Kontakt DE EN

Vertriebspartner für SCARAFLEX

[> Weiter zur Vertriebsseite](#)

Kontaktieren Sie uns

Vorname*

Nachname*

Firma

Adresse*

Ort* PLZ*

E-Mail* Telefon

Betreff*

Nachricht*

Haben Sie Fragen rund um SCARAFLEX?
 Dann kontaktieren Sie uns einfach per E-Mail oder Telefon – wir sind als Hersteller gerne für Sie da! Für alle Fragen und Anliegen rund um den Vertrieb beachten Sie bitte die Informationen weiter oben bzw besuchen Sie gleich unsere [Vertriebsseite](#).

Kontakt
 E-Mail: [info \[at\] scaraflex.com](mailto:info[at]scaraflex.com)
 Telefon: +43 1 596 1000

© Copyright: 2022 - Scaraflex | All Rights Reserved Vertrieb & Kontakt Impressum



SCARAFLEX®

SALES & CONTACT
 Brunner Straße 77-79
 1230 Vienna, Austria
 +43 1 596 1000
info@scaraflex.com
www.scaraflex.com

The only solution currently available for fence-free Scara applications



Der Kontaktbereich ist bewusst kurz und auf ein Kontaktformular begrenzt, eine eigene Vertriebsseite (hier nicht gezeigt) regelt den Verkauf.

Der Verkauf erfolgt international und über Partner, die auf dieser gesonderten Seite leicht und nach Ländern / Regionen aufgeschlüsselt gefunden werden können.



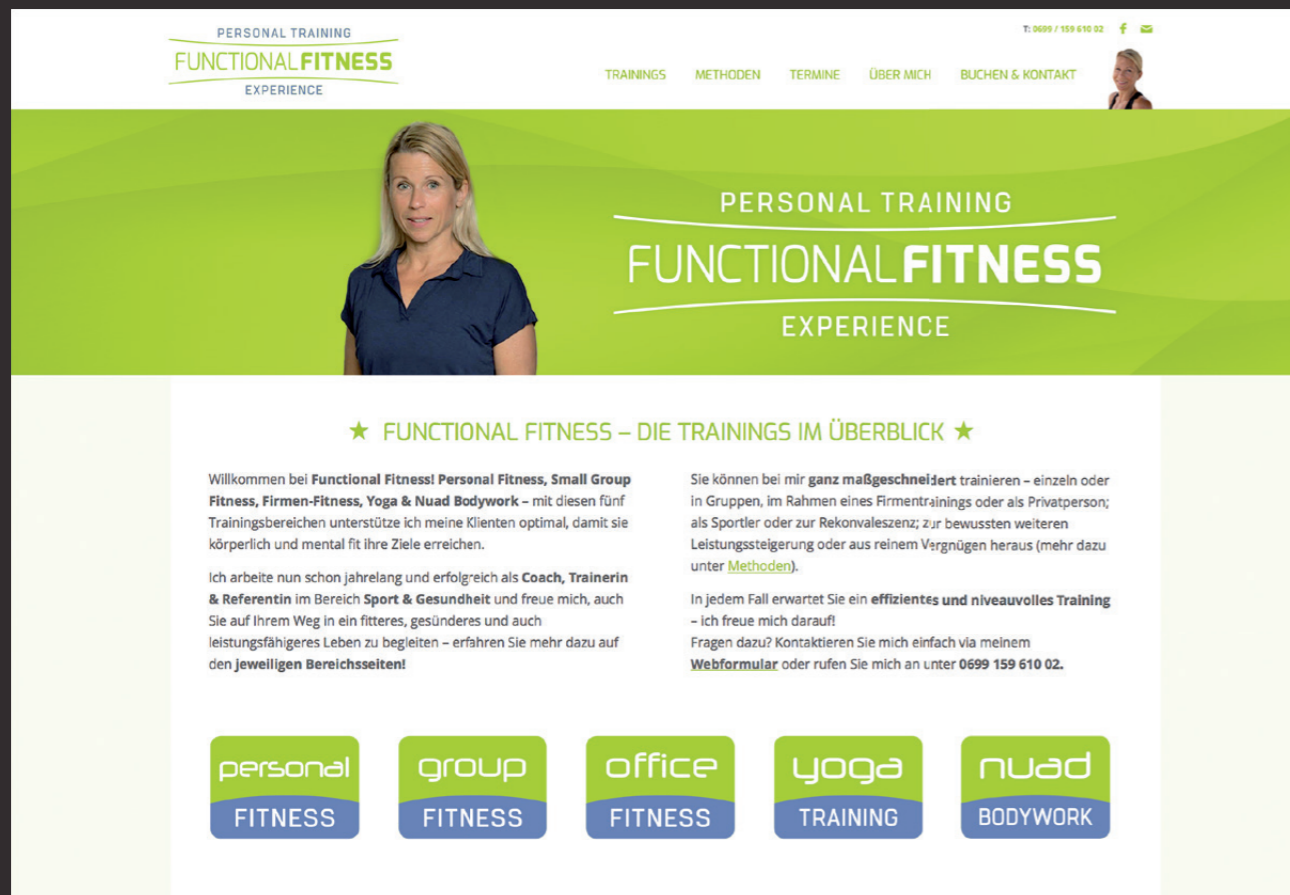

FUNCTIONAL FITNESS

GRUNDLEGENDE KONZEPTIVE GESTALTUNGEN ■

Functional Fitness per se ist ein Begriff für ein bestimmtes Trainingsverfahren aus den USA. *Functional Fitness.at* versucht, damit auch hierzulande zu punkten, ein visueller Verweis auf nordamerikanische Sportoptik

macht dies auch deutlich: das Logo zitiert den wohlbekannten US-Doppelbogen, die Schrift ist markant, die Farben einladend frisch. *Functional Fitness.at* versteht sich dabei als Botschafter, nicht Trittbrettfahrer.

Weitere Arbeiten im PDF „PRINT“

Branche: Sport und Wellness

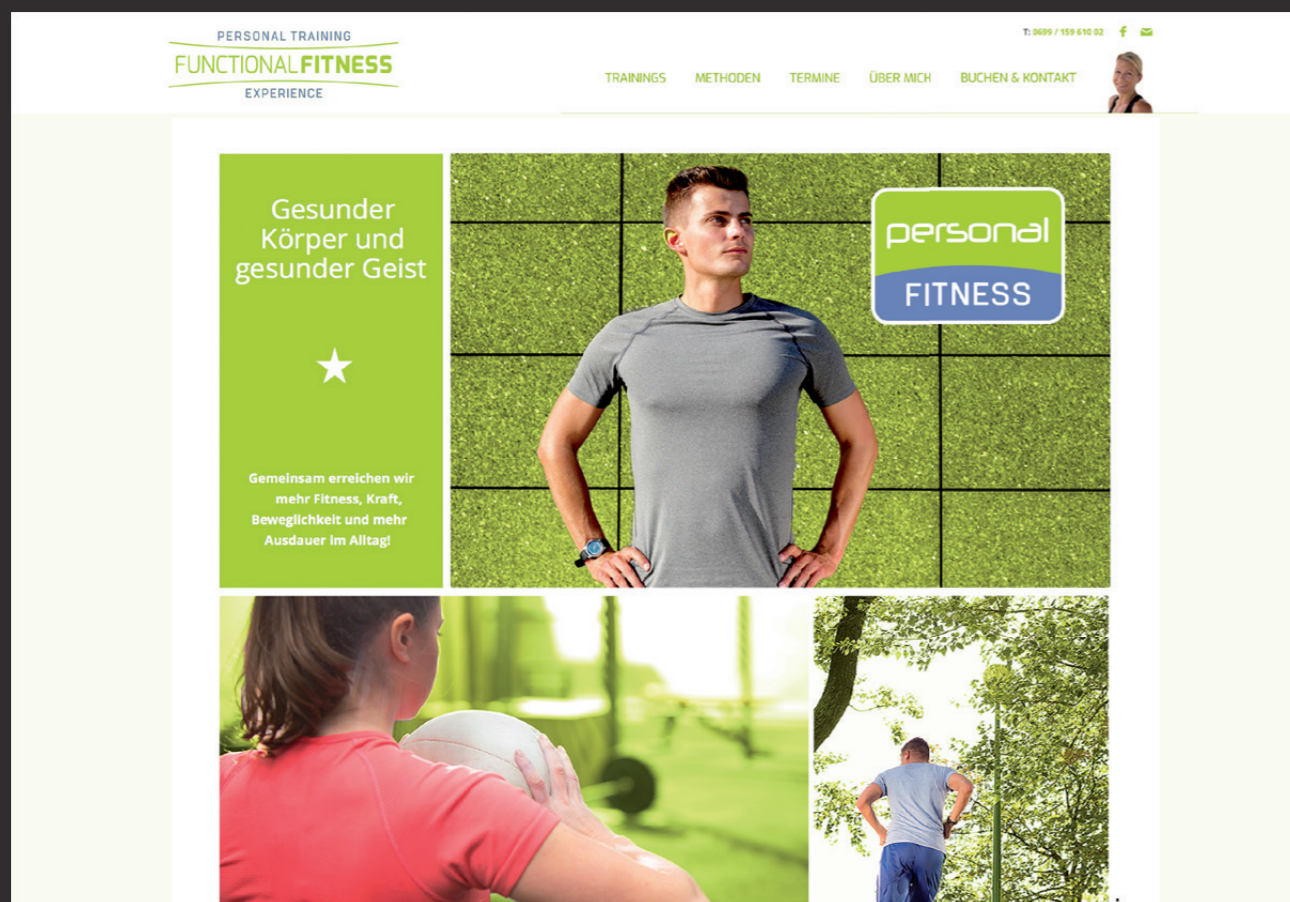

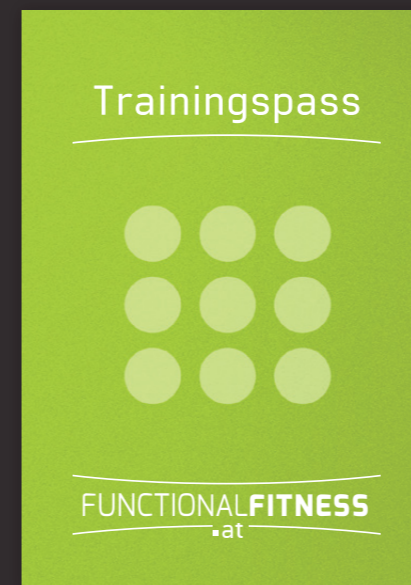
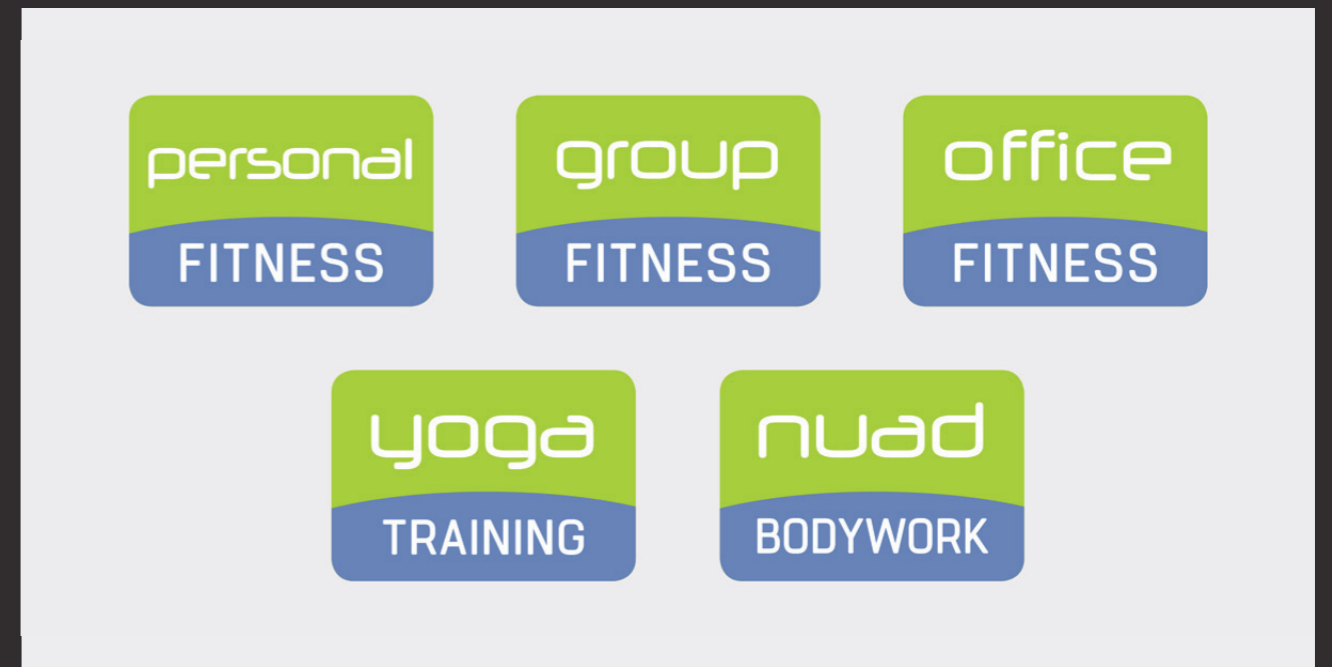

**Weitere Arbeiten
im PDF „PRINT“**



IRISH BREAK REISEN

UMFASSENDE KONZEPTIVE GESTALTUNGEN ■

Irish Break Reisen vermitteln ausschließlich (meist kürzere) Trips nach Irland, was den Namen zum Programm macht. Das Signet setzt mit seinem Irlandbezug einen starken visuellen Anker, zusammen mit den Initialien

»iB«. Die Leitfarbe ist naturgemäß Grün, die Schrift modern-verspielt, in Abgleich mit dem traditionell irischen Charakter des Signets. Die CI ist reduziert, die Bilder stehen als quasi Vorführmaterial steht im Zentrum.

Branche: Reise und Tourismus



where nature meets beauty itself. 



Weitere Arbeiten im PDF „PRINT“

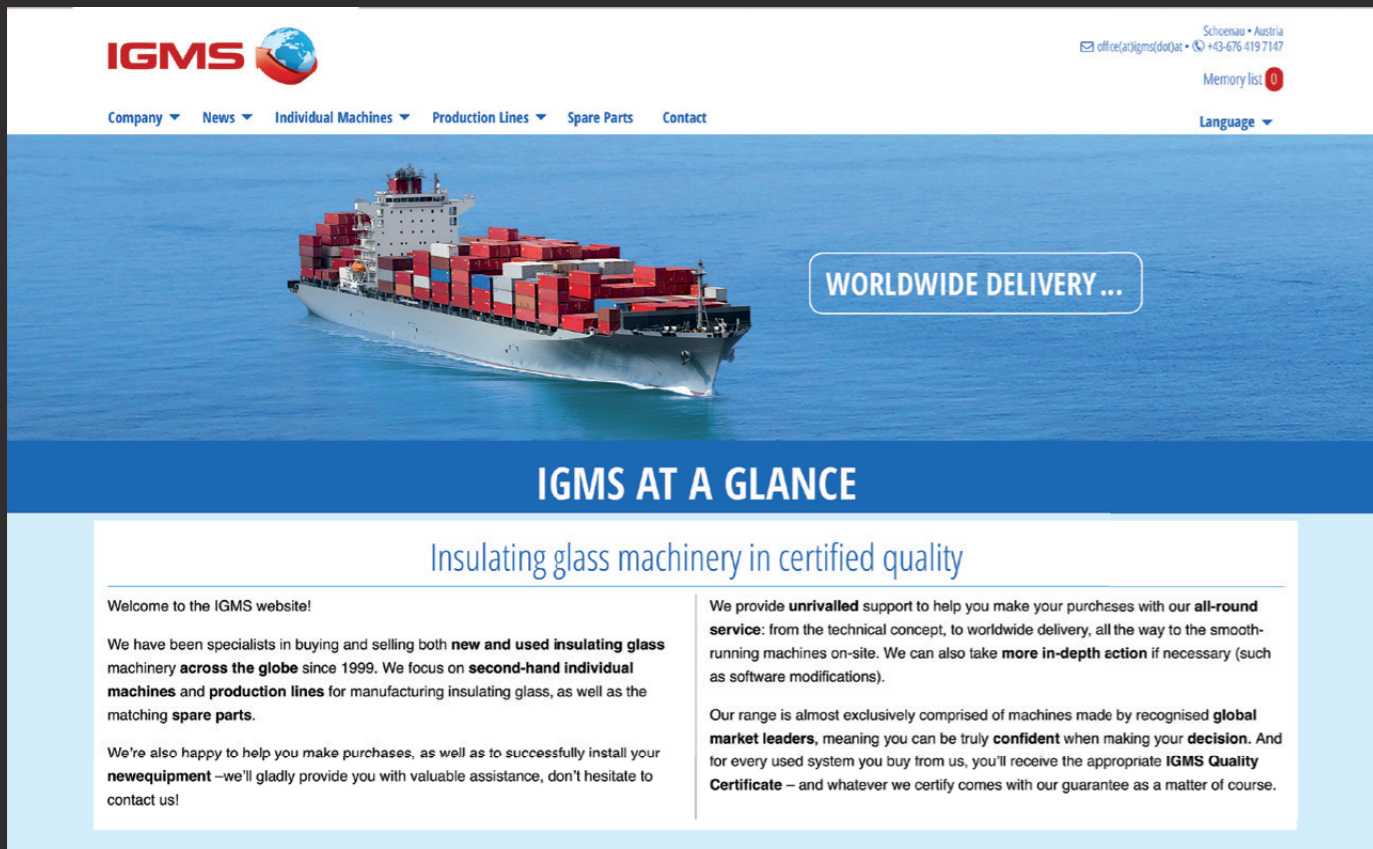

WEBSEITE
CORPORATE DESIGN
PRINT

IGMS GMBH

UMFASSENDE KONZEPTIVE GESTALTUNGEN ■

IGMS liefert und repariert weltweit Isolierglasmaschinen, was eine vereinfachte, übergreifende visuelle Sprache erfordert. Die Leitfarbe Rot ist die klassische Logofarbe, Blau stellt den Kontext zum Faktor *Glas* her.

Piktogramme werden plakativ als sprachfreie Kommunikation eingesetzt, ähnlich den Leitsystemen auf Flughäfen. Die Website ist klassisch B2B und verwendet bewusst die weltweit gelernten *Business*-Elemente.

Weitere Arbeiten im PDF „PRINT“

Branche: Maschinenbau und Vertrieb



webbanner dazu

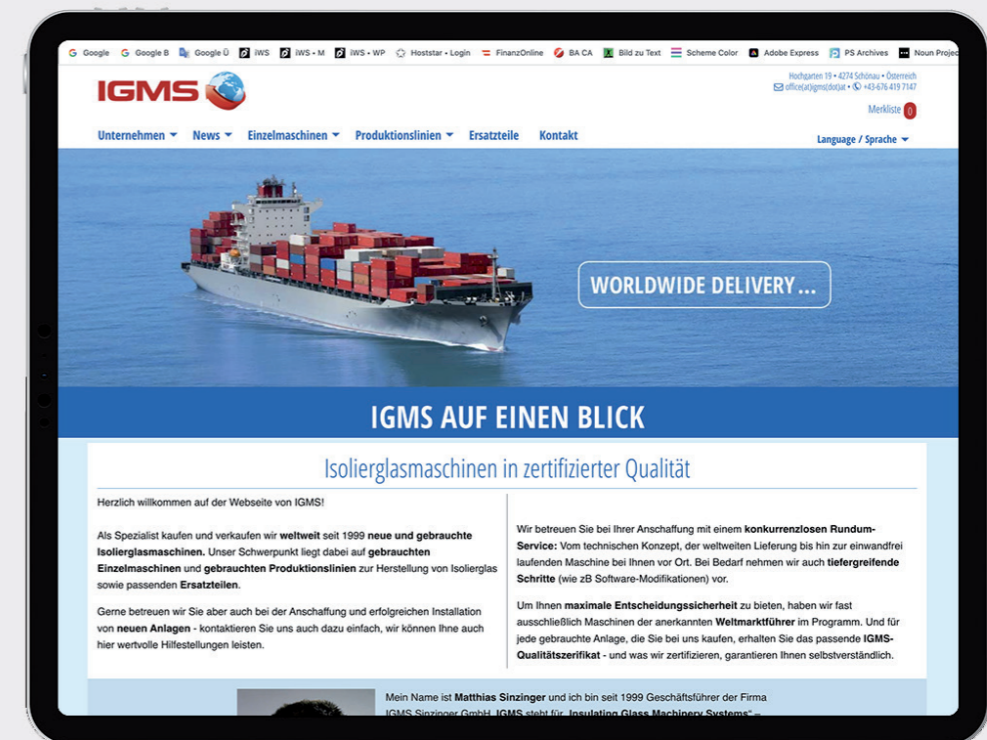

Business to Busines-Webseite





WORLDWIDE DELIVERY ...

IGMS AUF EINEN BLICK

Isolierglasmaschinen in zertifizierter Qualität

Herzlich willkommen auf der Webseite von IGMS!

Als Spezialist kaufen und verkaufen wir weltweit seit 1999 neue und gebrauchte Isolierglasmaschinen. Unser Schwerpunkt liegt dabei auf gebrauchten Einzelmaschinen und gebrauchten Produktionslinien zur Herstellung von Isolierglas sowie passenden Ersatzteilen.

Gerne betreuen wir Sie aber auch bei der Anschaffung und erfolgreichen Installation von neuen Anlagen - kontaktieren Sie uns auch dazu einfach, wir können Ihnen auch hier wertvolle Hilfestellungen leisten.

Wir betreuen Sie bei Ihrer Anschaffung mit einem konkurrenzlosen Rundum-Service: Vom technischen Konzept, der weltweiten Lieferung bis hin zur einwandfrei laufenden Maschine bei Ihnen vor Ort. Bei Bedarf nehmen wir auch tiefgreifende Schritte (wie zB Software-Modifikationen) vor.

Um Ihnen maximale Entscheidungssicherheit zu bieten, haben wir fast ausschließlich Maschinen der anerkannten Weltmarktführer im Programm. Und für jede gebrauchte Anlage, die Sie bei uns kaufen, erhalten Sie das passende IGMS-Qualitätszertifikat - und was wir zertifizieren, garantieren Ihnen selbstverständlich.



Mein Name ist Matthias Sinzinger und ich bin seit 1999 Geschäftsführer der Firma IGMS Sinzinger GmbH. IGMS steht für „Insulating Glass Machinery Systems“ – denn wir beraten und unterstützen Sie in allen Schritten, die für die Planung, Installation und Wartung von Isolierglasmaschinen notwendig sind.

Ich selbst habe 1992 meine Laufbahn in der Isolierglasbranche begonnen, als Servicetechniker für einen der Weltmarktführer im Bereich der Isolierglasbranche. Ich kann Ihnen so langjähriges und detailreiches Know-how auch für Ihre Anschaffung anbieten. Kontaktieren Sie mich einfach für ein unverbindliches Beratungsgespräch!

Weltweite Lieferung & Montage vor Ort

Wir unterstützen Sie bei Ihrem Projekt ganz nach Ihren Wünschen. Wählen Sie deshalb aus verschiedenen Leistungspaketen, passend zugeschnitten auf Bedarf und Budget.

Das beliebteste Paket dabei ist unser „All inclusive“-Lieferservice. Hier die wichtigsten Punkte auf einen Blick:

- Weltweite Lieferung
- Montage der Maschinen direkt vor Ort. Dadurch können wir Sie mit Ihren Anliegen persönlich und unkompliziert in direktem Kontakt betreuen.
- Wir bleiben so lange vor Ort, bis die Maschine ordnungsgemäß funktioniert. Das garantieren wir.
- Jede Maschine wird vor ihrem Versand eingehend überprüft und erhält ihr passendes IGMS-Qualitätszertifikat.

Weitere Pluspunkte dieses Pakets:

- Anfertigen eines maßgeschneiderten technischen Konzepts für Ihre neue Anlage
- Organisation und Planung des Transports, sowohl auf dem Seeweg per Container als auch über den Landweg per LKW,
- inklusive aller Aspekte einer transportgerechten Verpackung

Haben Sie Fragen dazu? Kontaktieren Sie uns einfach oder vereinbaren Sie gleich ein unverbindliches Beratungsgespräch!



Unsere Maschinentypen auf einen Blick

Isolierglasmaschinen

Isolierglaslinien
Teile einer Isolierglaslinie
Butylextruder
Handversiegelung 2-Komponenten
Zubehör zur Rahmenerzeugung
Trockenmittelfüller
Drehtische

Gasfüllgeräte

Gasfüllpresse
Versiegelungsmaschinen
Vakuum-Hebegeräte
Vertikale Randentschichter
Vertikale Glaswaschmaschinen
Neue Lisec-Maschinen

Glas-Schneidemaschinen

A. Jumbo
für gerade Schnitte
für Sonderformen
für VSG
Schneidlinien komplett
Automatische Glasauflieger
Kransysteme

B. Nicht-Jumbo

für gerade Schnitte
für Sonderformen
für VSG
Schneidlinien komplett
Automatische Glasauflieger
Kransysteme



Eine eigens programmierte Datenbank liefert Suchergebnisse.

Die Darstellung dieser Ergebnisse funktioniert visuell auch auf Bildschirmen kleinerer Smartphones problemlos.

Darstellung auf größeren Mobilgeräten

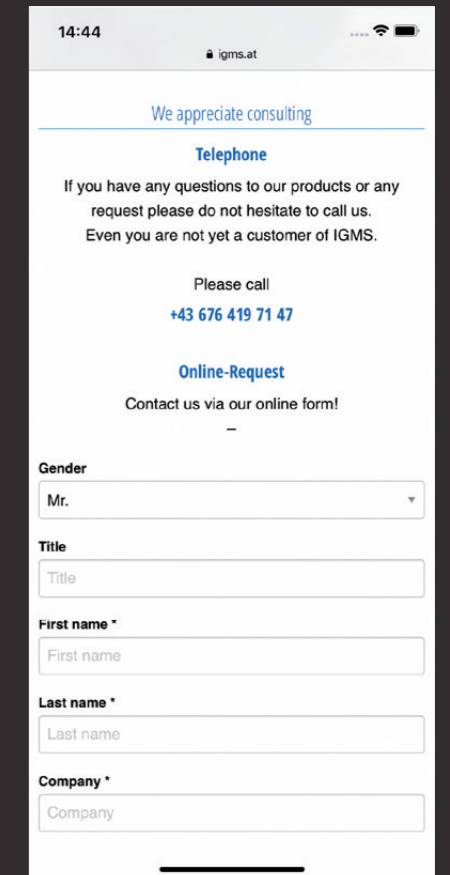
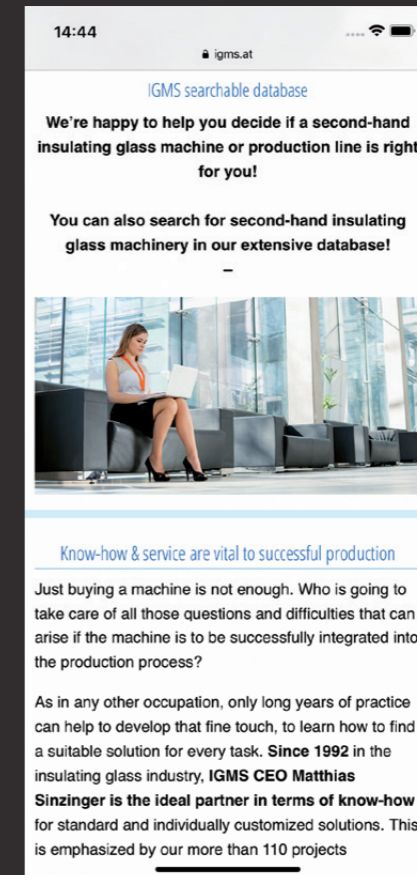

Schoenau • Austria
office(at)igms(dot)at • +43-676 419 7147

Memory list 0

Language ▾

- English / English
- German / Deutsch
- Spanish / Español
- Russian / Русский
- Japanese / 日本語
- Korean / 한국말
- Chinese / 汉语

Die Seite verfügt über 7 Sprachen, teils mit nicht-lateinschem Alphabet.

Die verwendeten Sprachen sind so gewählt, dass sie die Kernmärkte global so gut wie völlig abdecken.

IGMS Schoenau • Austria
office(at)igms(dot)at • +43-676 419 7147

会社 ▾ ニュース ▾ 独立型機械 ▾ 生産ライン ▾ 部品 ▾ 宛先

ウォッチリスト 0

Language / 言語 ▾

参考情報

IGMS-世界中であなたのためにサービスを行います

IGMSは国際的な会社で、当社のお客様が全世界に分布しています（グローバル的に横断しています）。15数年の会社運営経験を経て、当社はこれまで全世界に110設備余りを設置してきており、範囲はヨーロッパ、北米、カリブ諸島と南米からアジアまでです。

ヨーロッパ含む海外にも関わらず、機械又は生産設備販売において、当社は専門技術的な現場据付を行います。当社のお客様は資金調達に注意する必要がありますが、その他一切の事は当社がお引き受け致します。

世界中に配送するための当社のパートナーは、DB Schenker、FedEx、そしてUPSです。世界をリードするロジスティクス企業として、製品輸送において最高の安全性と信頼性を保証します。



IGMS Schoenau • Austria
office(at)igms(dot)at • +43-676 419 7147

Memory list 0

Company ▾ News ▾ Individual Machines ▾ Production Lines ▾ Spare Parts ▾ Contact

Language ▾

WHY YOU SHOULD CHOOSE IGMS

Spare part security

At IGMS, we are aware of how important it is to have **spare parts available** – not just to help you decide which equipment to purchase, but also to ensure the reliability of the insulating glass manufacturing process in general.

To give you some help on this important topic, here are **three reasons** you can feel safe choosing us for all things spare.

- 1. We only deal with machines from global market leaders.** This immediately guarantees high levels of both quality and reliability, as only these manufacturers can ensure that spare parts can be supplied for their machines many years after they initially enter into operation.
- 2. We make sure to consciously stock up on spare parts.** We are proactive when it comes to stocking up on spare parts in order to do business in the most realistic and responsible manner – in this way, we can also provide our customers with professional advice after they have made their purchase.
- 3. Our spare parts are immediately available for worldwide express delivery.** We're also here for you if you need any spare parts, even if you haven't bought any equipment with us! Find out more about spare parts [here](#).

OVER 2000 MOST FREQUENTLY NEEDED SPARE PARTS IN STOCK

WORLDWIDE DELIVERY

IGMS Schoenau • Austria
office(at)igms(dot)at • +43-676 419 7147

Избранное 0

О компании ▾ Новости ▾ Машины ▾ Линии ▾ Запасные части ▾ Контакт

Language / язык ▾

WORLDWIDE DELIVERY CERTIFIED QUALITY

БЫВШИЕ В ЭКСПЛУАТАЦИИ МАШИНЫ

Ищете отдельные машины?

По щелчку мыши Вы найдете здесь широкий выбор бывших в эксплуатации машин.

Преимущества покупки подержанного оборудования заключаются в **невысоких объемах требуемых инвестиций, быстрой амортизации, высокой доходности инвестированного капитала**, а также лишь незначительной потере стоимости в случае последующей продажи.

Для того, чтобы максимально упростить клиентам процесс принятия решения о покупке, каждая машина снабжается **сертификатом качества IGMS**,

содержащим точное описание состояния оборудования (подробные сведения см. в разделе [Сервисное обслуживание и сертификаты](#)). У нас Вы можете заказать также **полный пакет**, включающий в себя, например, машину после комплексного ремонта, ее поставку, монтаж и обучение персонала. Надежное **послепродажное сервисное обслуживание** сопровождает каждую покупку. Отправьте нам **запрос** и мы подготовим для Вас подходящее предложение!

INSULATING GLASS MACHINES

- Insulating Glass Machines
 - Insulating glass lines
 - Parts of an insulating glass line
 - Butyl extruders
 - Manual sealing (2-part)
 - Accessories for frame assembly
 - Desiccant Fillers
 - Rotating tables
 - Gas fillers

GLASS CUTTING MACHINES

- Glass cutting machines
 - Jumbo
 - for straight cut
 - for Shapes
 - for laminated glass
 - Complete cutting line
 - Automatic glass loaders
 - Gantry loaders
 - Non-jumbo

ЗАПРОШЕННЫЙ СЕРТИФИКАТ

- СЕРТИФИКАТ I
 - СЕРТИФИКАТ II
 - СЕРТИФИКАТ III
 - СЕРТИФИКАТ IV
 - СЕРТИФИКАТ V
- Выбрать все сертификаты

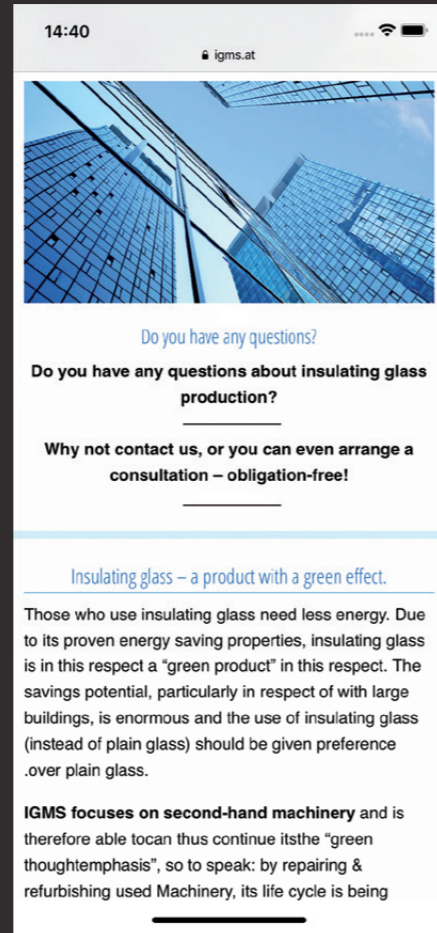
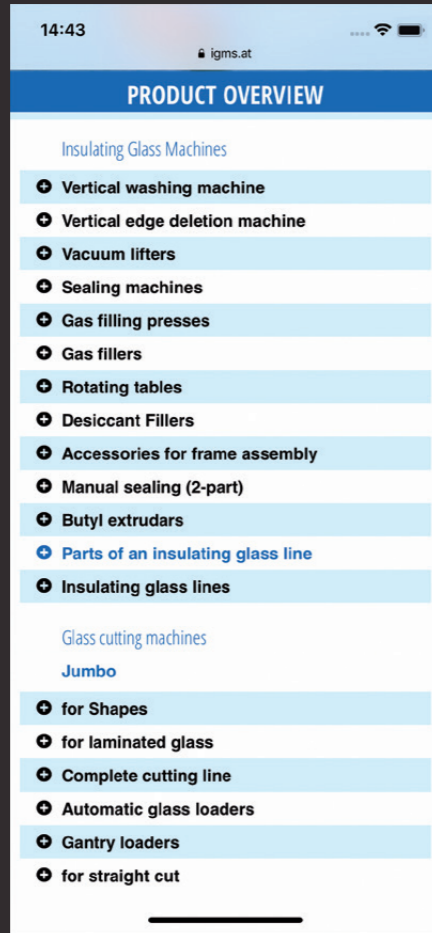
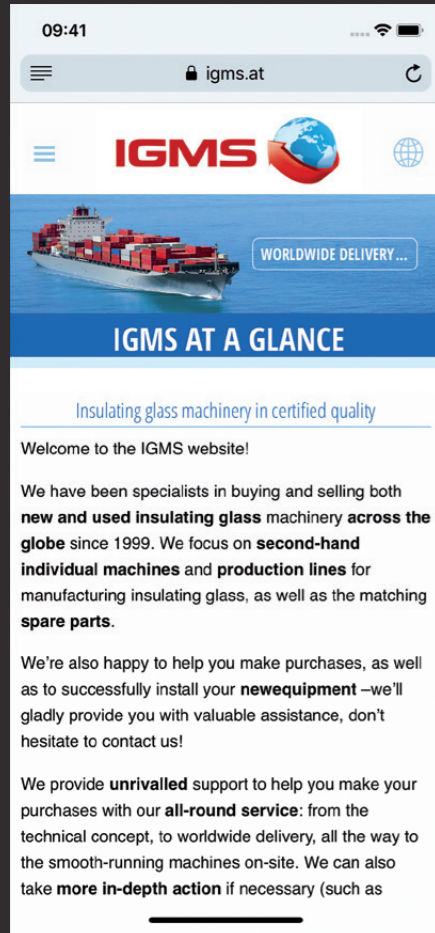

Weitere Unterseiten (mobil & Desktop-Ansichten)

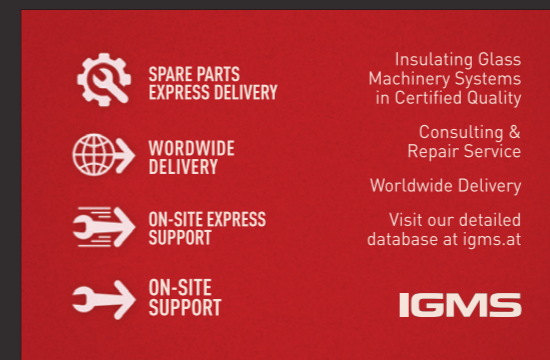
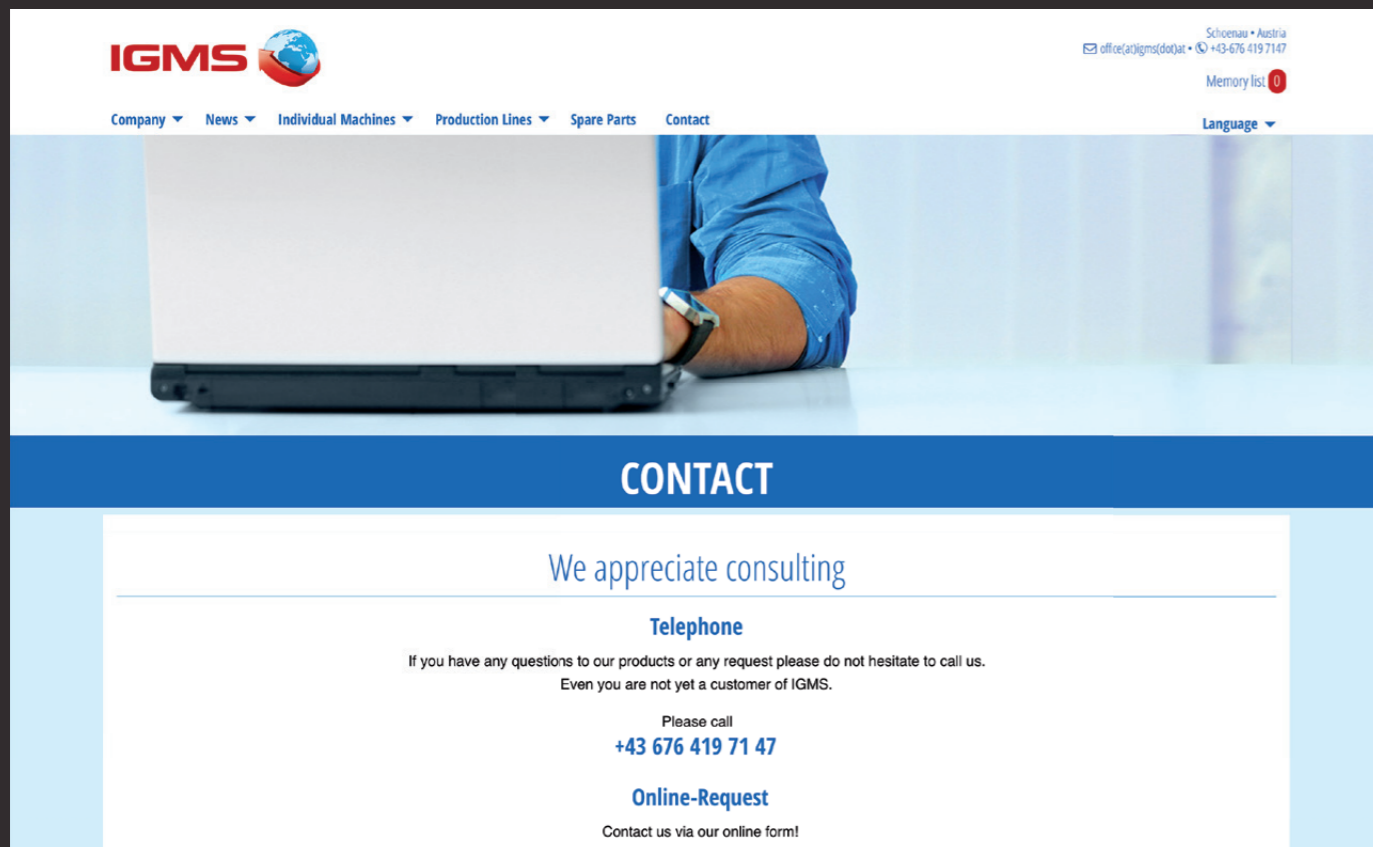



DCP GMBH

UMFASSENDE KONZEPTIVE GESTALTUNGEN ■

DCP liefert IT-Lösungen für die Bereiche Content Management und Business Process Management. Der Auftritt ist demgemäß klar und strukturiert, ähnlich einem funktionalen Interface. Die Leitfarbe ist lebendig und in

der Tonalität leicht reduziert, um den Start Up-Charakter des Unternehmens zu unterstreichen. Arbeitsbereiche werden mit Piktogrammen visualisiert. Eigens gebrandete Festplatten runden das Bild ab.

Weitere Arbeiten im PDF „PRINT“

Branche: IT und digitale Lösungen



Business to Business-Webseite



Konzept, Text & Webdesign

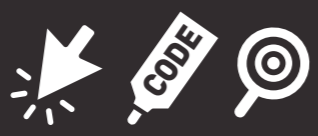

Programmierung & SEO



DARUM DCP

Team

Kompetenzen

Team

Unsere hochkarätigen Consultants werden von einem dreiköpfigen Management-Team geleitet.



Dipl. Ing. Dr. Arnold Krommer

Arnold Krommer ist seit 1985 in unterschiedlichen Funktionen in der IT-Branche tätig und fokussiert sich seit 2001 auf den Bereich **Enterprise Content Management**.

Als **Projektmanager** sowie als übergreifender Leiter für den **Bereich Projektgeschäfte** trug er wesentlich zur erfolgreichen Einführung von Dokumenten- & Prozess-Management-Systemen bei einer Reihe von **Blue Chip-Unternehmen in Österreich und im CEE-Raum** bei. Seine Fähigkeit zur Unternehmensführung konnte er bereits früher als Prokurist mit Zuständigkeit für Finanzen, Personal und Organisation unter Beweis stellen.

Als Geschäftsführer der **Digital Content Professionals** ist Arnold Krommer für sämtliche betriebliche, organisatorische und vertriebliche Belange verantwortlich.



Dipl. Ing. Gerold Krommer

Gerold Krommer ist seit 1984 in der IT und seit 1996 in verschiedensten Rollen international in **ECM-Projekten** tätig, spezialisiert auf FileNet Projekte in geschäftskritischem Umfeld.

Er ist **IBM FileNet IS** und **IBM FileNet Content Foundation** zertifiziert, eSAFE Practitioner sowie geprüfter **Datenschutzexperte**. Zusätzlich zu den Kunden in Österreich betreut er auch Kunden in der Schweiz. Führungserfahrung konnte er als Country Manager einer großen internationalen IT Konzerns erwerben.

Als Geschäftsführer der **Digital Content Professionals** ist Gerold Krommer für den **Presales** zuständig.



Mag. Pavel Silny

Pavel Silny hat Informatik an der Masaryk-Universität Brunn studiert. Seit 1998 er fokussiert sich auf den Bereich **Enterprise Content Management**.

Als zertifizierte **IBM Enterprise Content Management Professional** (FileNet Image Services, FileNet PE – Content Manager, Case Foundation) hat er die Rolle des **Architekten** und **Designers** von ECM Systems in mehreren großen Projekten übernommen.

Als Geschäftsführer der **Digital Content Professionals** ist Pavel Silny für den **Support** zuständig.



Kompetenzen

Hier finden Sie auf einen Blick die Kernkompetenzen unseres Consulting Teams.

| | | |
|---|---|---|
| Langjährige, teilweise jahrzehntelange Erfahrung in den Bereichen Content Management und Business Process Management . | Umfangreiche Erfahrung bei der Implementierung von fachlich anspruchsvollen Lösungen für geschäftskritische Anwendungen. | Expertise bei der Umsetzung und dem Einsatz von Lösungen in komplexen organisatorischen und technischen Umfeldern , insbesondere im Rechenzentrums-Betrieb . |
| End-to-End Abdeckung sämtlicher fachlicher Teilaspekte, wie <ul style="list-style-type: none"> • Dokumenten-Erfassung • Lebenszyklus-Management • Geschäftsprozess-Optimierung • elektronische Archivierung | Umfassende Beherrschung aller technischen Teildisziplinen, wie <ul style="list-style-type: none"> • Infrastruktur-Planung • Installation & Konfiguration • kundenspezifische Software-Entwicklung • betriebliche Überwachung & Management | Detaillierte Kenntnisse des benötigten Technologie-Stacks , wie <ul style="list-style-type: none"> • unterschiedliche Hardware-Plattformen (Storage Systeme, Scanner etc.) • Betriebssysteme (Windows, Linux, AIX, Solaris) • Datenbanken (MS SQL, Oracle, DB2) • J2EE Applikationsserver (WebSphere, JBoss, Weblogic) • Anwendungsarchitekturen & Entwicklungsumgebungen (Java, .NET, Javascript) |

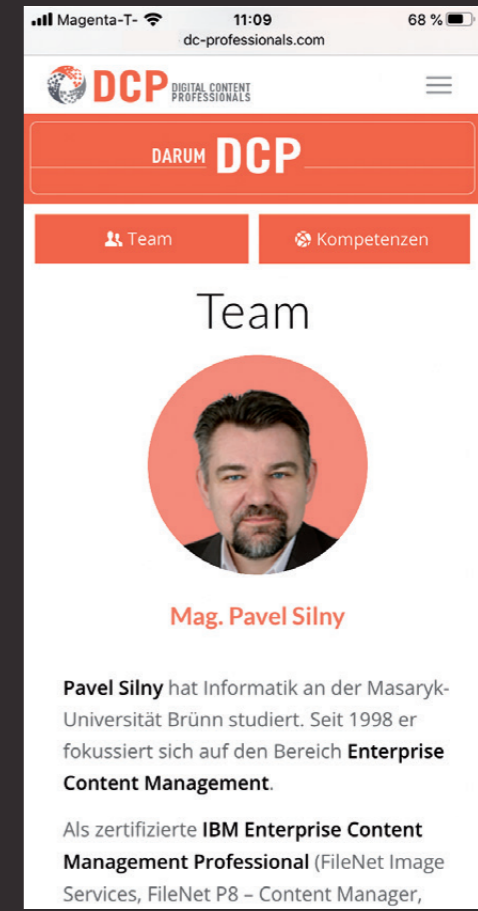

Darstellung auf größeren Mobilgeräten

Die Teamseite zeigt via knappem Lebenslauf Kurzportraits der drei Teamleiter.

Die Teamseite ist neben dem Helpdesk-Portal (nächstes Blatt im PDF) zentraler Bestandteil des Firmenauftritts, da dieser spezielle Bereich der IT besonderes Fachwissen erfordert.

DCP DIGITAL CONTENT PROFESSIONALS Auf einen Blick Darum DCP Partner Support Kontakt

UNSER SUPPORT

Helpdesk

Für unsere Kunden bieten wir einen eigenen web-basierten Zugang zu unserem Support-Helpdesk an.

[Zum DCP Helpdesk-Portal](#)

Das **DCP Helpdesk-Portal** dient zur Erfassung und Verfolgung von Störungsmeldungen, Informationsanfragen und Serviceanforderungen. Es ermöglicht auch die **laufende Kommunikation** mit dem Helpdesk im Zuge der Fallbearbeitung und bietet eine Übersicht zum **Status offener Meldungen**. Als hilfreiche Ergänzung bietet es zusätzlich auch eine übersichtliche **Historie** der erledigten Support-Fälle.

Selbstverständlich können unsere Kunden Meldungen und Anfragen **auch direkt** über unsere **telefonische Hotline** oder per **Email** an uns kommunizieren.

Tel > +43 (0) 681 208 743 68
Mail > support[at]dc-professionals.com

Interessiert? Wir freuen uns auf ein Gespräch mit Ihnen!

DCP DIGITAL CONTENT PROFESSIONALS Auf einen Blick Darum DCP Partner Support Kontakt

UNSERE PARTNER

Partner

Die von uns implementierten IT-Systeme sind für unsere Kunden oft **geschäftskritisch** – robuste Funktionalität, stabile Performance und hohe Verfügbarkeit sind somit **unabdingbar**.

Wir wissen, wie wichtig die **höchstmögliche Verlässlichkeit** der IT-Systeme ist, mit deren Implementierung wir betraut werden.

Wir setzen in unseren Projekten daher ausschließlich die hochwertige, **best-of-breed Standard-Software** der **weltweit führenden Anbieter IBM und Hyland** ein – die Grafik links verdeutlicht dies anschaulich die Richtigkeit dieser Entscheidung (Quelle: Gartner Magic Quadrant mit IBM und Hyland highlighted)

Kernstück der Seite ist der Online-Helpdesk.

Dieser Helpdesk steht beinahe rund um die Uhr online zur Verfügung, es erfolgt die Weiterleitung auf ein eigenes Helpdesk-Portal

11:44 dc-professionals.com

DCP DIGITAL CONTENT PROFESSIONALS

UNSER SUPPORT

Helpdesk

Für unsere Kunden bieten wir einen eigenen web-basierten Zugang zu unserem Support-Helpdesk an.

[Zum DCP Helpdesk-Portal](#)

Das **DCP Helpdesk-Portal** dient zur Erfassung und Verfolgung von Störungsmeldungen, Informationsanfragen und Serviceanforderungen. Es ermöglicht auch die **laufende Kommunikation** mit dem Helpdesk im Zuge der Fallbearbeitung und bietet eine Übersicht zum **Status offener Meldungen**. Als hilfreiche Ergänzung bietet es zusätzlich auch eine übersichtliche **Historie** der erledigten

11:44 dc-professionals.com

DCP DIGITAL CONTENT PROFESSIONALS

UNSERE PARTNER

Partner

Die von uns implementierten IT-Systeme sind für unsere Kunden oft **geschäftskritisch** – robuste Funktionalität, stabile Performance und hohe Verfügbarkeit sind somit **unabdingbar**.

11:44 dc-professionals.com

IBM Business Partner

IBM FileNet Content Manager

IBM FileNet Content Manager ist die Content-Management-Lösung für die FileNet P8-Plattform. Sie verbindet leistungsfähiges **Dokumentmanagement** mit sofort einsatzfähigen **Workflow-Tools** zur Automatisierung Ihrer inhaltsbezogenen Aufgaben und Aktivitäten.

FileNet Content Manager lässt sich mit verschiedenen Anwendungen von IBM und anderen Anbietern **kombinieren**, z. B. Microsoft Office, Microsoft SharePoint, SAP, IBM Content Analytics und IBM Quickr.

Mehr Informationen hier auf www.ibm.com

OnBase by Hyland

OnBase von Hyland bietet auf einer einzigen Plattform für die Möglichkeit,

Darstellung auf größeren Mobilgeräten



[Auf einen Blick](#)
[Darum DCP](#)
[Partner](#)
[Support](#)
[Kontakt](#)

KONTAKT

Vorname*

Nachname*

E-Mail*

Telefon

Betreff*

Nachricht*

Interessiert? Wir freuen uns auf ein Gespräch mit Ihnen!

Kontaktieren Sie uns einfach via unserem Kontaktformular für einen Termin und lassen Sie sich von der **Qualität unserer Arbeit** überzeugen!

Weitere Kontaktmöglichkeiten

E-Mail > [info \[at\] dc-professionals.com](mailto:info@dc-professionals.com)
 Telefon > +43 (0)681 208 743 68

The Digital Content Professionals GmbH
 Rudolfsplatz 3/9
 1010 Wien



© Copyright - The Digital Content Professionals 2018 Kontakt Impressum

11:44 dc-professionals.com

 ☰

KONTAKT

Vorname*

Nachname*

E-Mail*

Telefon

Betreff*

Nachricht*



DCP

DIGITAL CONTENT PROFESSIONALS





DCP

DIGITAL CONTENT PROFESSIONALS

IT-Lösungen für die Bereiche
 Content Management sowie
 Business Process Management

Zum Erstgespräch →





DCP

DIGITAL CONTENT PROFESSIONALS

The Digital Content Professionals GmbH
 Brünnerstraße 12/1/2, A-1210 Wien
 T +43 676 93 74 449, www.dc-professionals.com



DCP

DIGITAL CONTENT PROFESSIONALS

The Digital Content Professionals GmbH
 Brünnerstraße 12/1/2, A-1210 Wien
 T +43 676 93 74 449, www.dc-professionals.com

Weitere Arbeiten
 im PDF „PRINT“

Kontaktseite und Internet-Werbebanner



- WEBSEITE
- CORPORATE DESIGN
- AUSSTATTUNG
- WERBEMITTEL

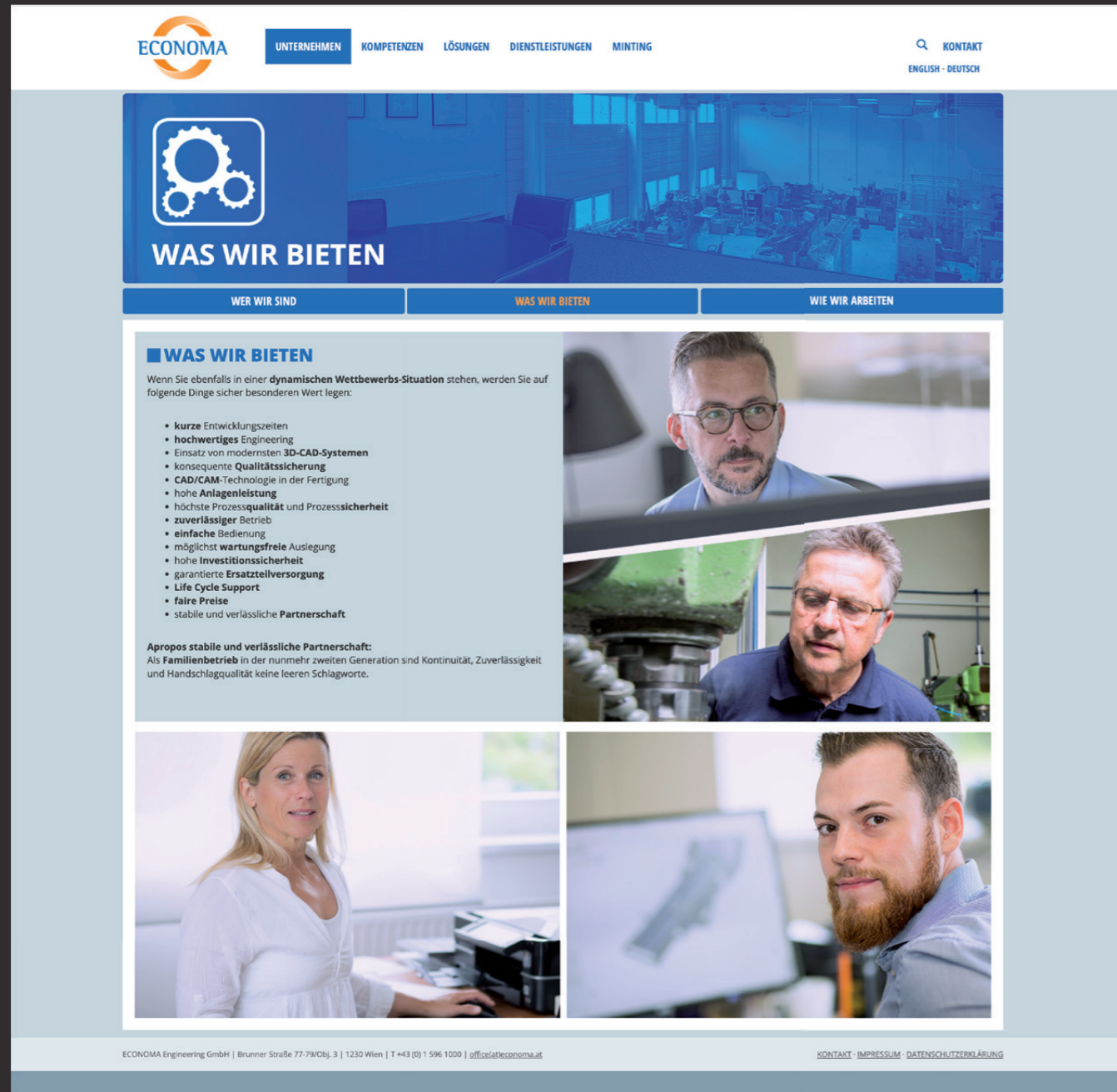

ECONOMA ENGINEERING GMBH

UMFASSENDE KONZEPTIVE GESTALTUNGEN ■

Economa Engineering ist spezialisiert auf Sondermaschinenbau und industrielle Automatisierungslösungen. Der Firmenauftritt ist funktional, ein visuelles Leitsystem erlaubt dabei auch eine detailliertere Darstellung von

Inhalten. Die Leitfarbe ist ein gedecktes Blau mit Leuchtkraft, die Typografie technisch-klar. Die Website ist das wichtigste Instrument zur Marktkommunikation und dementsprechend umfangreich.

Weitere Arbeiten im PDF „PRINT“

Branche: Sondermaschinenbau



Business to
Busines-Webseite



Konzept, Text & Webdesign



Programmierung & SEO

CREATIVE IDEAS PERFECT SOLUTIONS

UNTERNEHMEN

WER WIR SIND

WAS WIR BIETEN

WIE WIR ARBEITEN

ECONOMA AUF EINEN BLICK

Als Familienbetrieb in der nunmehr zweiten Generation unterstützen wir unsere Kunden mit einer **breiten Palette an Lösungen – individuell maßgeschneidert oder auf unseren Standards basierend**. Unser Fokus liegt dabei auf der Automatisierung von Produktionsabläufen.

Unser Wissen aus mehr als **40 Jahren Tätigkeit** im Bereich des **Vorrichtungs- & Sondermaschinenbaus** steht für Sie bereit – und verstärkt durch unsere langjährige Zusammenarbeit mit **renommierten internationalen Partnern** ist dies eine verlässliche Basis für die nachhaltige Entwicklung von **Innovativen und wirtschaftlichen Systemen**.



INTERNATIONAL FÜR SIE TÄTIG

Es freut uns, dass unsere Arbeit und unser Engagement auch **international** gefragt ist – nicht ohne Stolz dürfen wir auf **zahlreiche internationale Projekte** verweisen – realisiert in **Nordamerika, Asien und quer durch Europa**.

Dies zeigt uns, wie wichtig es ist, offen für Neues zu sein und über den Tellerrand hinaus zu denken – und zwar **kreativ-geistig, wirtschaftlich** aber auch **partnerschaftlich**.



ALLES UNTER EINEM DACH

Wir von Economa stehen für **hochwertige Qualitätsarbeit**. Darum finden Sie **alle notwendigen Technologien & Kompetenzen** für eine erfolgreiche Umsetzung **unmittelbar bei uns im Haus**.

Das bedeutet:
Sämtliche **Projektschritte** wie Entwicklung, Konstruktion, Fertigung, Montage, Inbetriebnahme und Bereitstellung von Serviceleistungen werden **direkt von uns** durchgeführt – das gibt uns und unseren Kunden die **maximale Sicherheit**, dass alle Schritte so optimal wie möglich erfolgen.



INNOVATIVE ENTWICKLUNGSARBEIT

In zahlreichen unserer Projekte haben wir **Neuland** betreten. Unsere Motivation dabei ist der Wunsch, **Dinge einfacher und zuverlässiger** zu machen, und auch für schwierige Herausforderungen die **optimale Lösung** zu finden.

Wir begleiten mit unserer Arbeit die technologische Entwicklung am Markt (z.B. Industrie 4.0) und gestalten diese zum Teil mit – siehe auch unser **Economa Workcell-Konzept**.

Für viele unserer Kunden sind wir langjährige **Entwicklungs- und Servicepartner** mit einer Vielzahl an erfolgreichen Projekten.

Wir freuen uns daher, mit **Pioniergeist in die Zukunft** zu blicken – **Engineering that works!**



URKUNDEN & ZERTIFIKATE

Wir dürfen uns über eine Reihe von **Zertifikaten, Nominierungen und Preisen** für unsere Arbeit freuen.

Hier ein Auszug davon:

- Mehrere **Nominierungen und Preise** für die Kategorien
 - "Verfahrensinnovationen"
 - "Beste Montage-Idee"
 - "Innovative Materialien, Maschinenbau & Industrielle Technologien"



ROBOTIK & MONTAGE

ROBOTIK & MONTAGE

MESSEN & PRÜFEN

HANDLING & VERPACKEN

WIEGETECHNIK

FÖRDERTECHNIK

ROBOTIK & MONTAGE

Wir stehen Ihnen mit über **25 Jahren Erfahrung** im Bau von Robotergriffen und Peripheriegeräten (wie Zuführungen etc.) mit Rat und Tat zur Seite – machen Sie sich davon ein Bild bei einem persönlichen und unverbindlichen Beratungsgespräch!
Wir stellen überdies auch **komplette Roboterzellen und Gesamtsysteme** her – mehr Infos dazu finden Sie im Kapitel über die **Economa Workcell!**

Unabhängig aus welcher Branche oder welchem Bereich der Industrie Ihr Anliegen kommt – wir finden die dafür geeignete Lösung!



WICHTIGE KEY FEATURES AUF EINEN BLICK

- **Zuverlässige Funktionalität**
- **Einfache Bedienung** im Betrieb
- **minimaler Wartungsaufwand**
- **transparente Daten** aus der Produktion (auf Kundenwunsch Erfassen und Bereitstellen der Betriebsdaten)
- **Kompakte Bauweise** für geringen Platzbedarf
- **Rasche Inbetriebnahme** und Produktionshochlauf vor Ort ("Minimum time to market")

Fazit:
Unsere Montagelösungen spannen einen weiten Bogen an technischen Anwendungsmöglichkeiten: von der **kleineren Vorrichtung für einen Handarbeitsplatz** bis hin zur **vollautomatischen Gesamtlösung!**

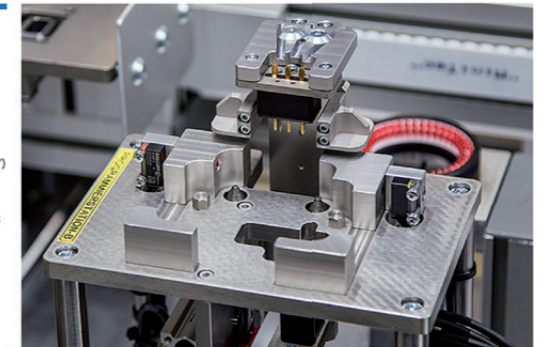

INTEGRATOR FÜR EPSON-ROBOTER

Als **zertifizierter EPSON Integrator** können wir auf jahrelange Erfahrung und viele erfolgreiche Projekte zurückblicken. Wir haben uns bewusst für EPSON entschieden, denn einige Kinematiken finden wir nur bei diesem Hersteller.

Vorzugsweise setzen wir **Scara-Roboter** für unsere Projekte ein. Das ausgezeichnete Preis-Leistungsverhältnis, die hohe Präzision, die Wiederholgenauigkeit und die einfache Handhabung im täglichen Umgang in der Produktion machen diese Roboter zur ersten Wahl.

PASSGENAU BIS INS DETAIL

Unsere Montagelösungen sind darauf spezialisiert und ausgerichtet, Teile auch mit komplexen Geometrien **verlässlich genau ineinander zu fügen oder zu einer Bearbeitung bereit zu stellen**.

Oftmals werden die Baugruppen/Teile dann **zueinander fixiert** (verschraubt, geklebt, genietet, verpresst, etc) und anschließend auf korrekte und maßlich exakte Durchführung **geprüft bzw. vermessen**.



CREATIVE IDEAS



KONTAKTIEREN SIE UNS!

Haben Sie Fragen oder suchen Sie eine konkrete Lösung für ein Problem? Kontaktieren Sie uns, wir beraten Sie gerne!



PERFECT SOLUTIONS



ROBOTIK & MONTAGE

ROBOTIK & MONTAGE

MESSEN & PRÜFEN

HANDLING & VERPACKEN

WIEGETECHNIK

FÖRDERTECHNIK



MESSEN & PRÜFEN

ROBOTIK & MONTAGE

MESSEN & PRÜFEN

HANDLING & VERPACKEN

WIEGETECHNIK

FÖRDERTECHNIK



HANDLING & VERPACKEN

ROBOTIK & MONTAGE

MESSEN & PRÜFEN

HANDLING & VERPACKEN

WIEGETECHNIK

FÖRDERTECHNIK



WIEGETECHNIK

ROBOTIK & MONTAGE

MESSEN & PRÜFEN

HANDLING & VERPACKEN

WIEGETECHNIK

FÖRDERTECHNIK



FÖRDERTECHNIK

ROBOTIK & MONTAGE

MESSEN & PRÜFEN

HANDLING & VERPACKEN

WIEGETECHNIK

FÖRDERTECHNIK



WORK CELL

WORK CELL

AUTOMATISIERUNG

VORRICHTUNGSBAU

TRANSPORTSYSTEME

OUTSIDE THE BOX



AUTOMATISIERUNG

WORK CELL

AUTOMATISIERUNG

VORRICHTUNGSBAU

TRANSPORTSYSTEME

OUTSIDE THE BOX



VORRICHTUNGSBAU

WORK CELL

AUTOMATISIERUNG

VORRICHTUNGSBAU

TRANSPORTSYSTEME

OUTSIDE THE BOX



TRANSPORTSYSTEME

WORK CELL

AUTOMATISIERUNG

VORRICHTUNGSBAU

TRANSPORTSYSTEME

OUTSIDE THE BOX

Architektonischer Träger der Seite ist ein Leitsystem, das die Inhalte klar von einander unterscheidet und visuell abgrenzt.



VORRICHTUNGSBAU

WORK CELL AUTOMATISIERUNG **VORRICHTUNGSBAU** TRANSPORTSYSTEME OUTSIDE THE BOX

Auch beim Vorrichtungsbau liegt unser Fokus auf dem Grundsatz "So einfach wie möglich – aber nicht einfacher" (nach Albert Einstein).

Das bedeutet:

Wir entwickeln, konstruieren und bauen hier so schnell, flexibel und wirtschaftlich wie möglich, bei gleichzeitigem Finden der **idealen Lösung** – denn nur **wirklich maßgeschneiderte** Lösungen machen hier Sinn.

Vorrichtungen werden von uns als Einzelarbeitsplatz, **verkettete** Arbeitsplätze oder auch (zur Erweiterung einer bestehenden Anlage) **als integrierbare Komponenten** ausgeführt.

Mit unserer **40jährigen Erfahrung** können wir Ihnen hier mit tief fundiertem Know-how zur Seite stehen – vom beratenden Erstgespräch und der Idee, bis zur Umsetzung und der Inbetriebnahme. **Kontaktieren Sie uns einfach!**

PROJEKTBEISPIEL: DICHTHEITSPRÜFUNG FÜR DEN PHARMA-BEREICH

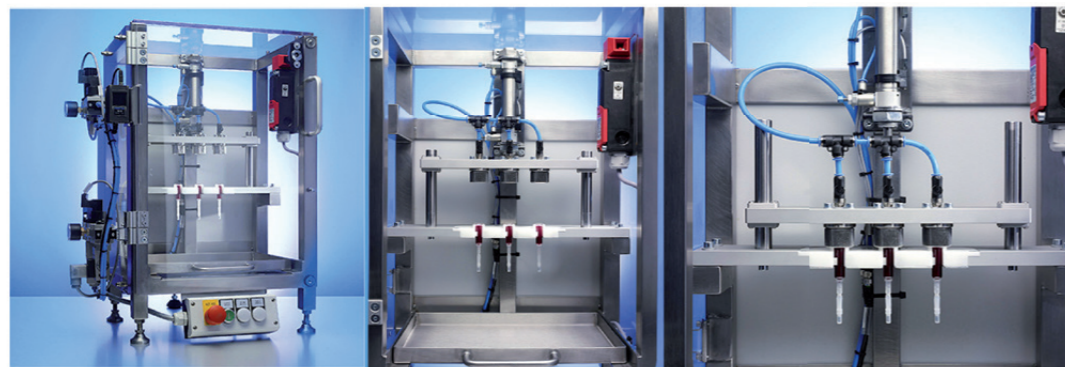

Die Vorrichtung dient der **stichprobenartigen Dichtheitsprüfung** für Spritzen in der Produktion. Das Design, die Materialauswahl sowie die Ausführung von Fertigung und Montage entsprechen den Anforderungen der sterilen Produktion in der **Pharmaindustrie**.

Die Spritzenkörper werden von Hand in die Prüfposition eingelegt und mit einem gefederten Schnellverschluss in ihrer Position gehalten. Nach dem Schließen der Vorrichtung werden die Druckköpfe auf die Spritzen abgesenkt und der Prüfdruck angelegt. An dem seitlich angebrachten **Drucksensor** wird ein eventueller Druckabfall automatisch detektiert und auch angezeigt.

Während des Prüfprozesses ist die Vorrichtung **verriegelt** und kann vom Bediener erst nach vollendetem Prüfprozess geöffnet werden.

Die Vorrichtung wurde als **kompakte Stand Alone-Lösung** entwickelt und mit einer **umfangreichen technischen Dokumentation** an den Kunden ausgeliefert.

PROJEKTBEISPIEL: VORRICHTUNG „LED LIGHT ENGINE“

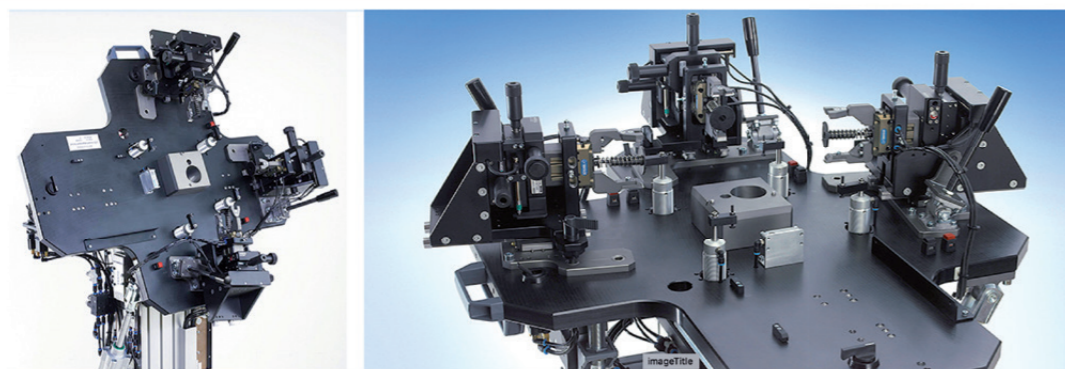

Die Aufgabe dieser Vorrichtung ist es, **drei LED Lichtquellen** (R, G, B) für die fixe Montage in einem **gemeinsamen Projektions-Gehäuse** mit einer Genauigkeit von **0,0002 mm** zu positionieren.

Die Vorrichtung wird beim Kunden manuell in einem **Darkroom** und Reinraum betrieben. Der Schwerpunkt dieser Lösung liegt beim Ausgleichen der Toleranzen der zu montierenden Bauteile, sodass sich die Toleranzkette **nicht addiert** – andernfalls würde die gewünschte Genauigkeit nicht erreicht werden können.

Für das **Justieren der LED Lichtquellen** wird das Gehäuse in der Mitte präzise aufgespannt und anschließend die drei Lichtquellen gefedert und vorgespannt in ihre endgültige Montageposition bewegt. Die exakte Position jeder einzelnen LED Lichtquelle wird über eine **XYZ Schlitzenkombination** in der Auflösung von **+/- 0,0001 mm** eingestellt.

Dieser Justierprozess wird bei **eingeschalteten LED Lichtquellen** durchgeführt, das Ergebnis **live** auf einer kalibrierten Leinwand abgelesen.

PROJEKTBEISPIEL: TISCHVORRICHTUNGEN ZUR BAUTEILE-PRÜFUNG



MINTING

MINTING TECHNOLOGIES
by ECONOMA ENGINEERING

■ SNEAK PREVIEW: UNSERE MÜNZPLATTFORM MINTING.EU

Hier an dieser Stelle ein kurzer Vorgeschmack auf die Webseite www.minting.eu, unsere spezielle Internet-Plattform für die Münzindustrie!

Wir haben diese Plattform vor einigen Jahren erfolgreich ins Leben gerufen, um einen unserer Kernbereiche – die Unterstützung unserer Kunden in der **Münzindustrie** – mit zielgerichteten branchenspezifischen Informationen optimal aufzubereiten.

MINTING TECHNOLOGIES by ECONOMA ENGINEERING

INTERESSIERT?

Hier geht es zur Plattform!

■ KOMPRIMIERTE INFORMATIONEN, KOMPAKT DARGESTELLT

Auf unserer Plattform minting.eu stellen wir in Kurzform **Lösungen und Verfahren** dar, die wir im Laufe unserer erfolgreichen Arbeit für unsere Kunden in der Münzindustrie entwickeln durften.

Sie finden dort Infos zu den Schwerpunkten

- Handling
- Verwiegen
- Material-Rückgewinnung
- Optische Prüfung
- Verpacken

Ergänzend zu deutsch ist die Seite **auch in Englisch** verfügbar – nicht umsonst, haben wir doch auch **Kunden aus Übersee**, ein internationaler Bezug, der uns besonders freut!

HANDLING

VERWIEGEN

MATERIAL-RÜCKGEWINNUNG

OPTISCHE PRÜFUNG

VERPACKEN

CREATIVE IDEAS



ECONOMA – ENGINEERING THAT WORKS

Fragen Sie uns. Wir beraten Sie gerne!



PERFECT SOLUTIONS



DIENSTLEISTUNGEN

SERVICE-LEISTUNGEN

TEILEFERTIGUNG

KONSTRUKTION

Willkommen im Dienstleistungs-Bereich der Economa! Sie finden hier eine Reihe von Tätigkeiten, die sich bei uns auch weitestgehend isoliert buchen lassen, daher unabhängig von einem übergeordneten größeren Projekt-Auftrag.

Die hier dargelegten Dienstleistungen sind bewusst allgemein dargestellt gehalten, da hier das Spektrum weit und im Fall z.B. der Teile-Fertigung wichtige Parameter noch nicht bekannt sind.

Sollten Sie hier also Fragen haben oder bereits eine Lösung für ein bestehendes Problem suchen, rufen Sie uns einfach an oder kontaktieren Sie uns via Kontaktformular, wir werden uns dann umgehend mit Ihnen in Verbindung setzen!

Die wichtigsten Parameter auf einen Blick:

- Durchführung aller Arbeiten nur durch hochqualifizierte, erfahrene Mitarbeiter
- Wo notwendig auch Bereitstellung von Prozess- und Systementwicklungen,
- sowie weitere technische Entwicklungen, inklusive dazu gehöriger Beratung



Die Teammitarbeiter sind in ihren Bereich hochspezialisiert, das quasi Verwurzelte sein im jeweiligen Arbeitsbereich soll diese ihre Kompetenz noch zusätzlich unterstreichen.



LÖSUNGEN

WORK CELL

AUTOMATISIERUNG

VORRICHTUNGSBAU

TRANSPORTSYSTEME

OUTSIDE THE BOX

Willkommen bei den Lösungen von Economa! Sie finden hier in beispielhafter Darstellung verschiedene erfolgreiche Projekte aus den unterschiedlichsten Branchen (wie Automotive, Pharma, Lebensmittel, Elektronik, usw.).

Wir bieten Komplettlösungen von der Entwicklung, Konstruktion, Montage & Installation beim Kunden bis hin zur Life Cycle-Betreuung. Wie Sie sehen werden, verschieben & erweitern wir die Grenzen des Machbaren – unsere Motivation dabei ist Innovation und der Schlüssel die Kreativität.

Unsere Leitgedanken dabei:

- "Engineering that works" – Schaffen von Lösungen, die funktionieren und dem Kunden spürbaren Nutzen verschaffen
- Einsatz ausgereifter Service-, Montage-, und Prüftechnologien,
- inklusive Roboter-Integration mit Augenmaß (wir sind zertifizierter EPSON-Integrator)
- durchdachte Prozessentwicklungen & -optimierungen
- "Thinking outside the Box"



Für die Einstiegsseiten der drei Hauptbereiche wurden die jeweiligen Mitarbeiter fotografiert und via Fotomontagen collagenartig zusammengeführt.



TRANSPORTSYSTEME

WORK CELL AUTOMATISIERUNG VORRICHTUNGSBAU **TRANSPORTSYSTEME** OUTSIDE THE BOX

Bei unseren Transportsystemen wollen wir Sie mit **verlässlichen Komponenten & praxiserprobten Lösungen aus der Fördertechnik** unterstützen.

Wir verstehen uns als hochqualifizierter Spezialist für **sehr kleine bis mittelgroße Stückgewichte** (bis ca 50 kg).

PROJEKTBEISPIEL: MONTAGE-UMLAUFSYSTEM MIT WARENTRÄGER

AUF EINEN BLICK.

Bei dieser Anlage handelt es sich um die Realisierung eines typischen **Umlauf/Gurt Transportsystems** mit Warenträgern mit einer Gesamtlänge von rund 12 m.

Zweck der Anlage ist es, eine **Printplatte im 2-fach-Nutzen mit Wärmeleitpaste** zu versehen, anschließend Kühlkörper darauf zu platzieren und diese zu verschrauben.

In dieser Hybridanlage sind sowohl **manuelle Bestückungsvorgänge** als auch **vollautomatische Prozessabläufe** integriert.

Die von uns eingesetzte **zentrale Steuerung** führt einerseits Einzelprozesse durch, andererseits überwacht sie zur Plausibilitätsprüfung auch die Datenerfassungen.



CREATIVE IDEAS



HABEN SIE FRAGEN ODER EIN ANDERES ANLIEGEN?

Haben Sie Fragen zu einem dieser Projekte oder möchten Sie aus einem anderen Grund kontaktieren? Rufen Sie uns an oder schreiben Sie uns einfach eine **Nachricht!**



PERFECT SOLUTIONS



AUTOMATISIERUNG

WORK CELL **AUTOMATISIERUNG** VORRICHTUNGSBAU TRANSPORTSYSTEME OUTSIDE THE BOX

Unter **Automatisierung** verstehen wir alle Maßnahmen, die das **menschliche Handeln in der industriellen Wertschöpfung** erleichtern.

Die Ausrichtung der Maßnahmen auf den **Menschen** ist hier naturgemäß besonders stark – und Punkte wie z.B. Ergonomie erhalten von uns daher ein besonderes Augenmerk.

Vom Projektumfang her bieten wir Ihnen ein besonders großes Spektrum – von der **bewusst kleinen Vorrichtung** bis hin zur **hallenfüllenden Verketzung mehrerer Anlagen** für komplexe Fertigungs- & Produktionsprozesse.

PROJEKTBEISPIEL: RUNDTAKTISCH



Eine **Rundtaktanlage** ist eine klassische Lösung für Montage und Prüfprozesse – die Prozesszeiten sind präzise aufeinander abgestimmt, die Bewegungen laufen wie ein Uhrwerk. Der Grundaufbau wird mit dem stabilen **MiniTec Profilsystem** realisiert – zuverlässig, flexibel und rasch. Als Antrieb wird ein mechanischer Rundtisch für höchste Präzision in der Wiederholgenauigkeit verwendet.

Die **Aufgabenstellung** ist das Kontaktieren und die Starkstrom-Überschlagsprüfung eines Kunststoffgehäuses mit eingearbeiteten Leiterbahnen.

Die Vorrichtung wird direkt mit der Spritzgussmaschine verbunden und bildet so eine QS Station, die nur 100% IO geprüfte Teile auf das Ausgabeförderband ablegt.

PROJEKTBEISPIEL: ROBOTERZELLE ZUM ETIKETTIEREN VON KFZ-KOMPLETTRÄDERN



Dieses Projekt sieht unspektakulär aus? Ist es aber nicht!

Die Aufgabe klingt im ersten Moment einfach – ein Etikett auf eine Felge aufkleben. Wenn man dann aber auf die Aufgabenstellung tiefer eingeht, tauchen **viele Fragen und Anforderungen** auf:

Die Dimensionen und Typenvielfalt der Räder – das Etikett darf nicht über dem Ventil angebracht werden – ist es möglich, die Felge **automatisch** zu erkennen? – Kann die Felgentype mit der Etiketten-Information abgeglichen und **geprüft** werden? – Ist die Taktzeit **schnell genug**? – Kann der Etiketten-Inhalt (wichtig für das Sequencing) nach dem

Soweit die Fragen am Beginn des Projekts – wie Sie sehen werden, wir haben auf alle die richtigen Antworten gefunden.

Die Anlage wurde **zusätzlich** zu einer separat bestellten Kommissionier- & Förderanlage (via anderem Lieferanten) entwickelt und aufgebaut.

Alle Schnittstellen wurden seitens Economa mit dem Fördertechnik-Hersteller abgeklärt, die Gewerke auf der Baustelle zusammengeführt.

Die **Installationszeit bis zur Funktion** waren nur **3 Tage!**





TEILEFERTIGUNG

SERVICE-LEISTUNGEN

TEILEFERTIGUNG

KONSTRUKTION

HAUSEIGENE TEILEFERTIGUNG

Die gewissenhafte **Teilefertigung** ist eine wichtige Vorstufe für jede Produktion – denn auch in diesem Arbeitsschritt werden entscheidende Weichen gestellt für eine zufriedenstellende spätere Funktion der gesamten Anlage (Passgenauigkeit der fertigen Teile, etc.).

Um uns und unseren Kunden dies bestmöglich zu gewährleisten, stellen wir sämtliche Teile direkt bei uns im Haus her. Das verschafft uns die Projektsicherheit, für die wir und unser Unternehmen stehen.



TEILEFERTIGUNG AUCH IN LOHNFERTIGUNG

Als erfahrener Maschinenbauer bieten wir Ihnen die Möglichkeit, **benötigte Teile in Lohnfertigung** bei uns produzieren zu lassen – unabhängig davon, ob Sie weitere Dienstleistungen oder Produkte von uns beziehen. Wir bieten Ihnen verlässliche **Präzisionsarbeit** für **viele Bereiche von Industrie und Gewerbe**. Hier ein kurzer Ausschnitt aus unserem Angebot:

- CAD/CAM
- CNC-Drehen
- CNC-Fräsen
- Drahterodieren
- Flächenschleifen
- Oberflächenbehandlungen mit ausgewählten Partnern

Weiters:

- Fertigung von **Prototypen** und **Präzisions-Einzelteilen**
- Fertigung von **Kleinserien**
- Fertigung und Montage von **Baugruppen**
- Fertigung von **Ersatzteilen**
- **Materiallager** für kurze Reaktionszeiten
- **Materialien:**
Stahl, Edelstahl, Aluminium, Buntmetalle und Kunststoffe

Zusätzliche Vorteile auf einen Blick:

- Kurze Lieferzeiten
- Rasche Angebotserstellung
- Hilfestellung bei der **Material-Auswahl**
- Umfangreiches Economa-Materiallager

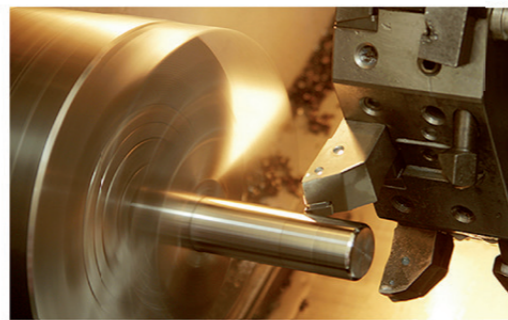

MODERNSTE CNC-PRÄZISIONSARBEIT

Mit unseren **CNC-Maschinen** und **moderner Steuerungstechnik** sind wir in der Lage, Werkstücke mit höchster Präzision **automatisch** herzustellen. Auch **komplexere Formen** stellen hier keine Schwierigkeit mehr dar.

Kombiniert mit dem **Know-how unserer Fachkräfte** können wir Ihnen eine schnelle und verlässliche Fertigung anbieten – bei Bedarf auch inklusive **fundierter technischer Beratung**, um die Aufgabenstellung bestmöglich zu lösen.

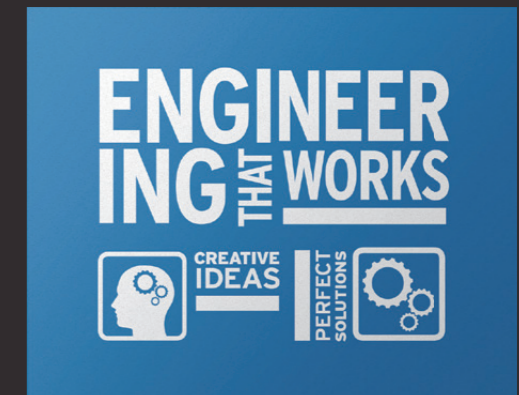

Weitere Arbeiten
im PDF „PRINT“



MiniTec.at

EPSON
INDUSTRIEROBOTER

CORPORATE DESIGN

AUSSTATTUNG

WERBEMITTEL



Die Welt von
EPSON Robotics



Die Welt
von MiniTec.at



Unzählige
Möglichkeiten



Unzählige
Kombinationen



Business to
Busines-Webseite



Konzept, Text & Webdesign



Programmierung & SEO

MINITEC.AT GMBH

UMFASSENDE KONZEPTIVE GESTALTUNGEN ■

Minitec.at ist die Österreichvertretung des deutschen Mutterkonzerns Minitec. Die Leitfarben Orange und Grau sind von diesem übernommen, alle weiteren Elemente für den österreichischen Auftritt modifiziert, um die

tatsächliche Eigenständigkeit dieser Dependence zu verdeutlichen. Hauptinstrument ist die umfangreiche Website, unterstützt von Give Aways und verkaufsspezifischen Materialien (wie zB gebrandeten Festplatten etc).

Weitere Arbeiten im PDF „PRINT“

Branche: Systembau und Vertrieb

MiniTec.at
THE ART OF SIMPLICITY

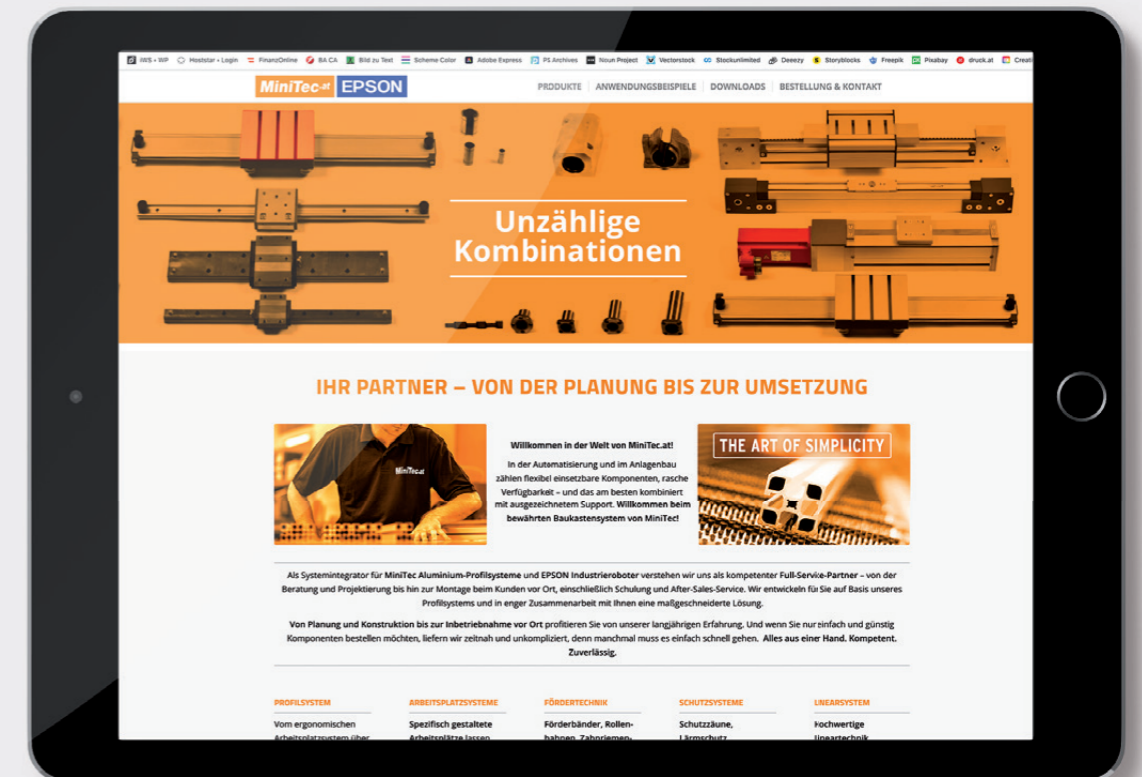

EPSON

Produkte für smarte Lösungen:
☎ (+43) 01 / 86 5 95 59

EPSON ROBOTICS – DIE PERFEKTE ERGÄNZUNG ZU MINITEC



Willkommen in der Welt von EPSON!

Präzise und innovative Lösungen für die Automatisierung von Produktionsabläufen – wir von MiniTec.at sind ein erfahrener Partner auch im Bereich von Roboter-Anwendungen und bieten als österreichische Generalvertretung für EPSON Industrieroboter eine riesige Palette an Möglichkeiten.



Die Roboter-Serien von EPSON bieten eine breite Palette an innovativen Lösungsmöglichkeiten, die wir gerne mit Ihnen erörtern und besprechen.

Wir kennen uns aus. Maximale Produktivität, Präzision, Flexibilität und Kosten – all das sind Faktoren, die in der Automatisierung von Produktionsabläufen immer wichtiger werden. Wir verfügen über eine jahrzehntelange Erfahrung mit den unterschiedlichsten Produktionsprozessen und beraten mit bestem Know-how, wenn es darum geht, wirtschaftlich attraktive, innovative und effiziente Lösungen mit unseren Kunden zusammen zu erarbeiten.

Wir lassen Sie nicht allein. Wir sind Ihr Partner, wenn es darum geht, auch über den Tellerrand zu schauen. Daher erhalten Sie bei uns nicht nur die Produkte, sondern auch fachmännischen Support, um Ihnen eine perfekt abgestimmte Automatisierungslösung zu bieten. Nützen Sie unsere langjährige Erfahrung und kontaktieren Sie uns für ein Erstgespräch!

| ROBOTER | STEUERUNGEN | SOFTWARE | VISION SYSTEME | OPTIONEN |
|--|--|---|---|--|
| Scara-Serie 6-Achser-Serie MEHR ERFAHREN | RC 700-A RC 90-B MEHR ERFAHREN | Epson RC+7.0 MEHR ERFAHREN | EPSON Vision MEHR ERFAHREN | Manipulator-Optionen Software-Optionen Steuerungsoptionen MEHR ERFAHREN |

A. SCARA-ROBOTER

G-SERIE

- Mehr als 450 Varianten möglich
- Reinraum, IP65
- Reichweiten von 300 – 1000 mm
- Tragkraft bis 23 kg
- Ersatzteilversorgung auf Bauteil-Ebene

Weiterführende Informationen dazu finden Sie im PDF-Download gleich rechts!



RS-SERIE

- Keine Tot-Zonen im Arbeitsbereich
- Überkopfmontage
- Kurze Taktzeiten

Weiterführende Informationen dazu finden Sie im PDF-Download gleich rechts!



LS-SERIE

- Viel Leistung, Kleiner Preis
- Für niedrige bis mittlere Stückzahlen
- Reinraumvarianten verfügbar

Weiterführende Informationen dazu finden Sie im PDF-Download gleich rechts!

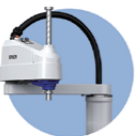

MiniTec

Produkte für smarte Lösungen:
☎ (+43) 01 / 86 5 95 59

IHR PARTNER – VON DER PLANUNG BIS ZUR UMSETZUNG



Willkommen in der Welt von MiniTec.at!

In der Automatisierung und im Anlagenbau zählen flexibel einsetzbare Komponenten, rasche Verfügbarkeit – und das am besten kombiniert mit ausgezeichnetem Support. Willkommen beim bewährten Baukastensystem von MiniTec!



Als Systemintegrator für MiniTec Aluminium-Profilssysteme und EPSON Industrieroboter verstehen wir uns als kompetenter Full-Service-Partner – von der Beratung und Projektierung bis hin zur Montage beim Kunden vor Ort, einschließlich Schulung und After-Sales-Service. Wir entwickeln für Sie auf Basis unseres Profilsystems und in enger Zusammenarbeit mit Ihnen eine maßgeschneiderte Lösung.

Von Planung und Konstruktion bis zur Inbetriebnahme vor Ort profitieren Sie von unserer langjährigen Erfahrung. Und wenn Sie nur einfach und günstig Komponenten bestellen möchten, liefern wir zeitnah und unkompliziert, denn manchmal muss es einfach schnell gehen. **Alles aus einer Hand. Kompetent. Zuverlässig.**

| PROFILSYSTEM | ARBEITSPLATZSYSTEME | FÖRDERTECHNIK | SCHUTZSYSTEME | LINEARSYSTEM |
|--|--|--|--|--|
| Vom ergonomischen Arbeitsplatzsystem über die Schutzhäuserung bis hin zum komplexen Fördersystem – das Baukastensystem von MiniTec kennt keine Grenzen! MEHR ERFAHREN | Spezifisch gestaltete Arbeitsplätze lassen sich mithilfe der optimierten Standard-Arbeitsplatzsysteme aus dem MiniTec-Baukasten einfach schnell und wirtschaftlich gestalten. MEHR ERFAHREN | Förderbänder, Rollenbahnen, Zahnriemenförderer sowie Komponenten stehen Ihnen hier zur Verfügung – und wie immer bedarfsgerecht eingebettet in das MiniTec-Baukastensystem. MEHR ERFAHREN | Schutzzäune, Lärmschutz, Hygieneschutz. Unterschiedliche Anforderungen benötigen adäquate Lösungen. Planen Sie bei Ihrer Wahl mit der verlässlichen Qualität von MiniTec! MEHR ERFAHREN | Hochwertige Lineartechnik als perfekte Ergänzung zu unserem Profilsystem-Baukasten und uneingeschränkt mit diesem kompatibel. Zählen Sie auf effiziente Ergebnisse! MEHR ERFAHREN |

PROFILSYSTEM

PROFILE

Konstruktionen und Sonderlösungen aus dem flexiblen MiniTec Aluminiumprofil-Baukasten – die Profile sind dank intelligenter Verbindungstechnik bearbeitungsfrei miteinander kombinierbar!

Weiterführende Informationen dazu finden Sie im PDF-Download gleich rechts!

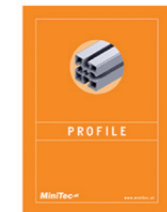

VERBINDUNGSELEMENTE

Unsere hochintelligente Verbindungstechnik macht Bohren überflüssig! Der patentierte MiniTec-Profilverbinder reduziert den Bearbeitungsaufwand somit auf ein Minimum.

Weiterführende Informationen dazu finden Sie im PDF-Download gleich rechts!

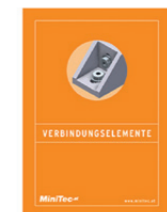

ABDECKKAPPEN

Die selbstsichernden Abdeckkappen sind wesentlicher Bestandteil des MiniTec Profilsystems. Sie sind in mehreren Farben erhältlich, schützen die Profilenen auf effektive Weise



EPSON

Produkte für smarte Lösungen:
☎ (+43) 01 / 86 5 95 59

ANWENDUNGSBEISPIELE FÜR EPSON INDUSTRIE-ROBOTER

Die perfekte Ergänzung zum bewährten Baukasten-System von MiniTec. Willkommen bei MiniTec.at!

Wir von MiniTec.at sind auch die österreichische Generalvertretung für EPSON Industrieroboter – das bedeutet für unsere Kunden eine nochmalige und signifikante Erweiterung der Möglichkeiten. Lassen Sie sich hier von einigen Anwendungsbeispielen inspirieren – der tatsächlichen technischen Umsetzung sind so gut wie keine Grenzen gesetzt. Kontaktieren Sie uns doch für ein Erstgespräch!

VIDEO-BEISPIELE FÜR EPSON INDUSTRIEROBOTER

Sehen Sie hier (via unserem Kanal auf YouTube) ein paar kurze Videos in Sachen EPSON Industrieroboter – und wenn Sie möchten, können Sie unseren YouTube-Kanal [hier](#) abonnieren. Viel Vergnügen damit!

► MEHR ERFAHREN

UMSETZUNGEN IN DER PRAXIS

Die Workcell ist ein weiteres Beispiel für eine ebenso kompakte wie ausgefeilte Kombination von EPSON Industrierobotern mit dem MiniTec-Baukastensystem.

► MEHR ERFAHREN

VIDEO-BEISPIELE FÜR EPSON INDUSTRIE-ROBOTER

EPSON Robotics
Mission Statement
aus Japan
MiniTec.at

„Next Dimension in EPSON Robotics“

Hier ein Mission Statement aus Japan in Sachen EPSON Robotics. Es liefert einen kurzen Einblick in den „Spirit“ der japanischen Entwickler – direkt auf unserem YouTube-Kanal.

Fragen zu EPSON Produkten?
Kontaktieren Sie uns doch für nähere Informationen!

EPSON
6-Achs-Roboter
ProSix
N-Serie
MiniTec.at

6-Achs-Roboter der ProSix N-Serie

Kurzes Info-Video über die ProSix N-Serie, wieder auf unserem YouTube-Kanal.

Fragen zu EPSON Produkten?
Kontaktieren Sie uns einfach!

EPSON
6-Achs-Roboter
Geschwindigkeitsvergleich

6-Achs-Roboter im Geschwindigkeits-Vergleich

MiniTec

Produkte für smarte Lösungen:
☎ (+43) 01 / 86 5 95 59

DOWNLOADS & MEDIATHEK

Willkommen im Download-Bereich von MiniTec.at!

Hier finden Sie Informationen über die wichtigsten MiniTec-Produkte. Für weiterführende Infos kontaktieren Sie uns einfach – wir stehen Ihnen nicht nur mit qualifizierter Auskunft zur Seite, sondern unterstützen Sie auch mit dem gezielten Know-how langjähriger Erfahrung.

MiniTec.at. Alles aus einer Hand. Kompetent und zuverlässig.



HAUPTKATALOG

Informieren Sie sich hier über die Angebote in den folgenden Bereichen:

Profilsystem
Linearsystem
Arbeitsplatzsysteme
Fördertechnik
Schutzsysteme
(32,5 MB Download)



PROFILSYSTEM

Vom ergonomischen Arbeitsplatzsystem über die Schutzhäuser bis hin zum komplexen Fördersystem – das Baukastensystem von MiniTec kennt keine Grenzen!

Informieren Sie sich hier über unser bewährtes Profilsystem.
(7 MB Download)



ARBEITSPLATZSYSTEME

Spezifisch gestaltete Arbeitsplätze lassen sich mithilfe der optimierten Standard-Arbeitsplatzsysteme aus dem MiniTec-Baukasten einfach, schnell und wirtschaftlich gestalten.

(6 MB Download)



FÖRDERTECHNIK

Informieren Sie sich hier über Förderbänder, Rollenbahnen, Zahnriemenförderer sowie Komponenten – und all dies und wie immer bedarfsgerecht eingebettet in das MiniTec-Baukastensystem.

(4,5 MB Download)



SCHUTZSYSTEME

Schutzzäune, Lärmschutz, Hygieneschutz. Unterschiedliche Anforderungen benötigen adäquate Lösungen – und planen Sie dabei stets mit der verlässlichen Qualität von MiniTec!

(9 MB Download)





LINEARSYSTEM

Hochwertige Lineartechnik als perfekte Ergänzung zu unserem Profilsystem-Baukasten und uneingeschränkt mit diesem kompatibel. Zählen Sie auch hier auf effiziente Ergebnisse!

(9,6 MB Download)

✉ Haben Sie Fragen zu diesen Produkten? Kontaktieren Sie uns einfach!

PRODUKTE
ANWENDUNGSBEISPIELE
DOWNLOADS
BESTELLUNG & KONTAKT



KONTAKTIEREN SIE UNS!

Allgemeine Anfrage
Kontaktaufnahme durch Vertrieb
Bestellung
Kataloge · CAD-Dateien

Vorname*

Nachname*

Firma*

Adresse*

Ort* PLZ*

E-Mail* Telefon

Bitte auswählen

Betreff*

Nachricht*

Absenden

Allgemeine Anfrage

Für **allgemeine Anfragen** erreichen Sie uns am besten mit dem nebenstehenden Formular. Für **spezifischere Anliegen** (Bestellungen etc) bitten wir Sie, die detaillierten Kontaktmöglichkeiten weiter unten auf der Seite zu nutzen.

Sie können uns jedenfalls gerne auch eine E-Mail zukommen lassen oder uns telefonisch kontaktieren.

E-Mail: [office \[at\] minitec.at](mailto:office[at]minitec.at)
 Telefon: +43 (0) 1 / 865 95 59

FÜR SIE ERREICHBAR

Montag – Donnerstag: 7:30 – 16:00 Uhr
 Freitag: 7:30 – 12:30 Uhr
 Samstag, Sonn- & Feiertag: per E-Mail

Kontaktaufnahme durch unseren Vertrieb

Für eine effiziente Kontaktaufnahme durch unseren Vertrieb haben wir für Sie hier ein [eigenes Formular](#) eingerichtet. **Weiter**

Bestellungen MiniTec & EPSON Robotics

Für Ihre Bestellungen nutzen Sie ganz einfach unser [Bestellformular](#). **Weiter**

Kataloge / CAD-Dateien

Für die Zusendung von Katalogen (per Post) und CAD-Dateien (in elektronischer Form) steht ebenfalls ein [eigenes Formular](#) für Sie bereit. **Weiter**

E-Mail: [office \[at\] minitec.at](mailto:office[at]minitec.at) • Telefon: +43 (0) 1 / 865 95 59

Für Sie **telefonisch erreichbar**:
 Montag – Donnerstag: 7:30 – 16:00 Uhr, Freitag: 7:30 – 12:30 Uhr
 (Samstag, Sonn- & Feiertags per E-Mail)

Herstellung & Vertrieb: Brunnerstraße 77 – 79, 1230 Wien • Rechnungsadresse: Beethovenstraße 12, 2380 Perchtoldsdorf



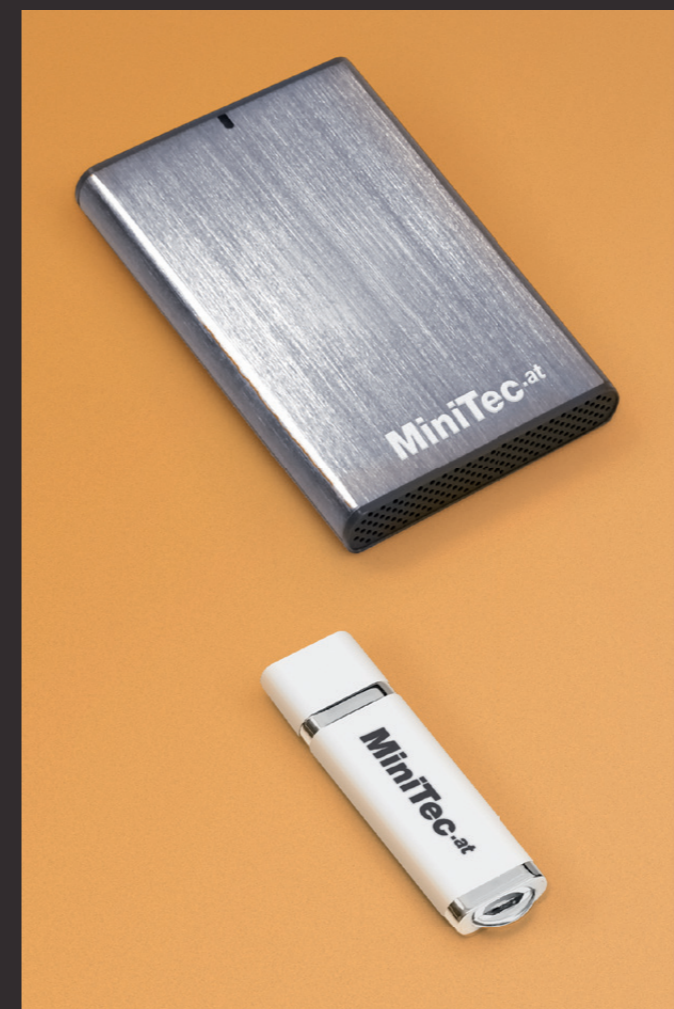

**Weitere Arbeiten
im PDF „PRINT“**

MiniTec.at
 THE ART OF SIMPLICITY



SKG PLAST auf einen Blick

UNSER UNTERNEHMEN IN EINER MINUTE ERKLÄRT



KUNSTSTOFF KANN VIEL

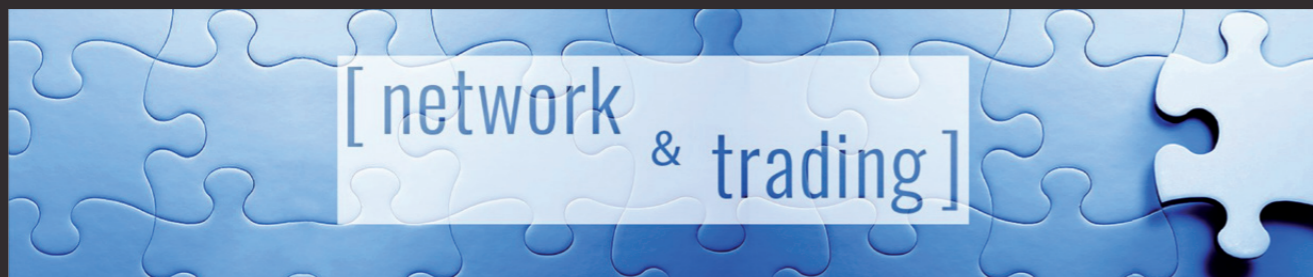

NETZWERK & TRADING

WAS WIR FÜR SIE TUN KÖNNEN



Consulting für Kunststoff & mehr

WAS WIR FÜR SIE TUN KÖNNEN

Business to Business-Webseite



SKG PLAST GMBH

GRUNDLEGENDE KONZEPTIVE GESTALTUNGEN ■

SKG Plast ist ein One Stop in Sachen Kunststoffrecycling, Verwertung und Handel, mit Hauptgewicht auf Recycling, da Kunststoff bei richtiger Handhabung so gut wie beliebig oft wiederverwertet werden kann. Die

Symbolik der (Endlos)-Schleife liegt also nahe, zugleich ist sie auch die Initialie des Firmennamens, was dem Namen SKG zusätzliche Prägnanz verleiht und die Wiedererkennbarkeit verstärkt.

Weitere Arbeiten im PDF „PRINT“

Branche: Kunststoffhandel

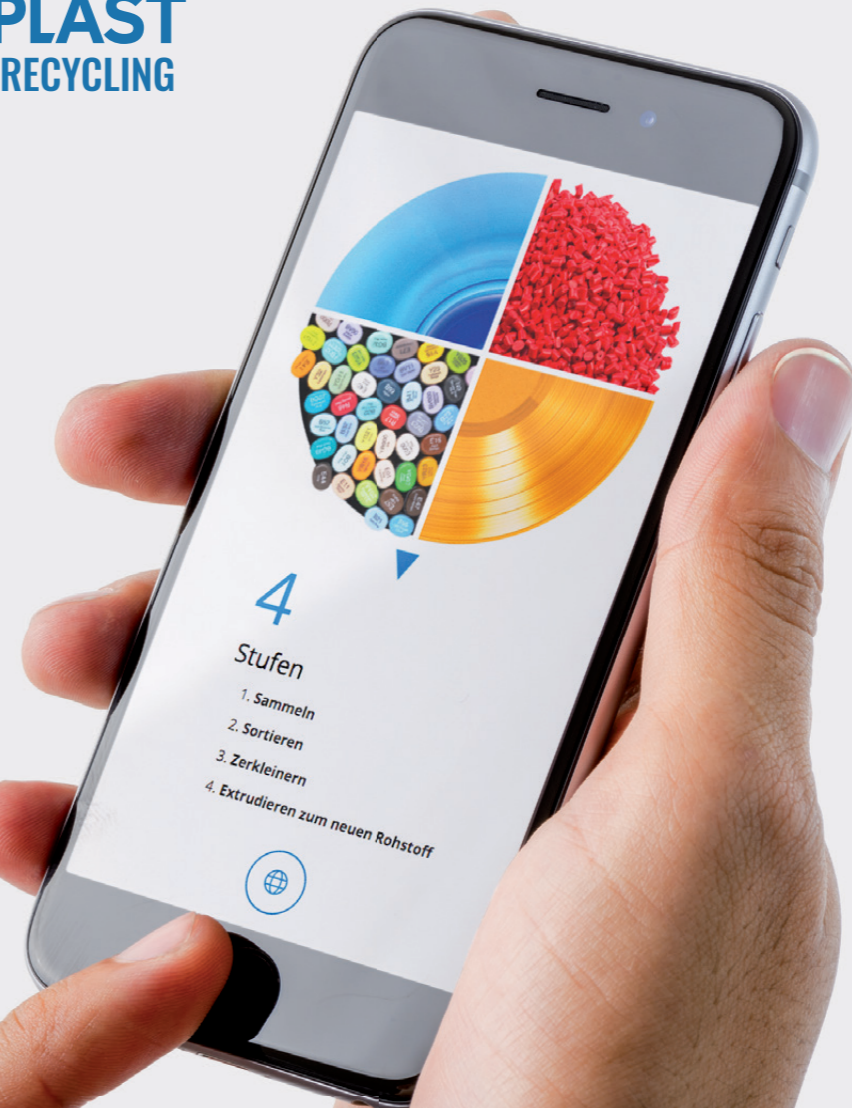

SKG

SKG PLAST auf einen Blick

UNSER UNTERNEHMEN IN EINER MINUTE ERKLÄRT

> Wir sind ein international vernetztes Unternehmen, mit Sitz in Österreich. Unser Fokus liegt im **Recycling von Kunststoffen** – und hier vor allem in der Betreuung und Abwicklung **aller dafür notwendigen Schritte**.

Sehen Sie uns also quasi als **Allrounder**, der Sie in fast jedem Bereich und Abschnitt des **Recycling-Prozesses** betreuen kann (erfahren Sie **hier** mehr dazu)

> Unser Tätigkeitsbereich bleibt aber nicht auf Recycling und Kunststoff begrenzt – als erfahrener **Consultor** in Sachen Wiederverwertung stehen wir auch für **zusätzliche Materialien** zur Verfügung.

Und als **Trader** finden wir optimale Lösungen für die Verwertung von Wertstoffen – mehr dazu erfahren Sie **hier**.

 Gut beraten: Unser Unternehmen ist nach ISO 9001 zertifiziert.

DREI SÄULEN DES RECYCLING-PROZESSES

A

Vom **AltStoff** zum **RohStoff**



B

Vom **RohStoff** zum **WertStoff**



C

Vom **WertStoff** zum **KunstStoff**



A. Vom Alt-Stoff zum Roh-Stoff

Die meisten Rohstoffe haben ihren Ursprung in der **Natur** – sie werden dort gewonnen, dann industriell verarbeitet, um schließlich der Wirtschaft als **Wertstoffe** zur Verfügung zu stehen. Um den Abbau in der Natur **so gering wie möglich** zu halten, steht es an, die Wertstoffe, die ihrem Einsatz im Wirtschaftszyklus beendet haben, **wieder zu Rohstoffen** zu machen – und genau dort beginnt unsere Arbeit.

> Wir von SKG PLAST sorgen dafür, dass auch aus **Alt-Stoffen wieder Roh-Stoffe** werden – zum Schutz der Natur und der begrenzten Ressourcen unseres Planeten. Denn das macht den eigentlichen Sinn von Recycling ja aus und motiviert uns in unserer Arbeit.

B. Vom Roh-Stoff zum Wert-Stoff

Wir sehen im Abfall nicht Müll, sondern **Rohstoffe** – und damit die Grundlage, aus Abfall wieder **Neues** entstehen zu lassen. In diesem zweiten Schritt verarbeiten wir die Altstoffe zu **Mahlgütern**, den **Wert-Stoffen**, die die Basis für den nächsten Schritt bilden.

> Wir unterstützen Sie auch in dieser Phase, erfolgreich den Weg eines tatsächlich nachhaltigen Recyclings zu gehen – mit langjährigem Know-how, nicht nur im Bereich der Kunststoffe.
> **Erfahren Sie hier mehr dazu!**

C. Vom Wert-Stoff zum Kunst-Stoff

Der letzte Schritt im Recyclingprozess schließt dann auch die Kette – denn hier wird **aus Wertstoff wieder Kunststoff**. Dies geschieht durch achtsame **Veredelung** des gewonnenen Mahlguts zu **Kunststoff-Regenerat**. Und wer weiß, vielleicht wird aus diesem Kunststoff **wirklich Kunst-Stoff** (sehen Sie hier ein Beispiel).

> Auch im letzten Schritt der Recyclingkette können Sie wie gehabt auf uns zählen. Interessiert? **Kontaktieren** Sie uns einfach für weitere Informationen oder vereinbaren Sie gleich ein Erstgespräch!
> **Erfahren Sie hier mehr dazu, wie wir Recycling managen!**



 **SAMMELN**



 **RECYCLEN**



 **WIEDER-VERWENDEN**

Fazit: Altstoff kann definitiv mehr!

Aus Altstoffen kann also noch eine ganze Menge entstehen. Damit aber dabei auch das **Optimale** geschieht, benötigt man die notwendigen technischen Mittel, gute Ideen, viel Erfahrung und das routinierte, fachmännische Wissen jahrelanger intensiver Arbeit in diesem Spezialgebiet, Fortbildungen und Recherche in Sachen neuester wissenschaftlicher Erkenntnisse inklusive.

Seit 2009 arbeiten wir mit einem **globalen Netzwerk an internationalen Lieferanten und Kunden**, um für jedes Material und jeden Geschäftsfall die passende Lösung zu finden. **Ökologische und ökonomische** Gesichtspunkte gehen hier bei uns Hand in Hand, denn das wäre es ja auch, was intelligentes Recycling tatsächlich sein sollte – **beide Welten kombinieren**, damit beides im realen Leben gut Platz haben kann.

[recycling]

Recycling als Prozess-Management

> **Fachmännisches Recycling hat das Ziel, das Thema Abfall um den Aspekt der Wiederverwertung zu bereichern.** Generell gesprochen beginnt Abfallvermeidung bereits bei der Produktion von Gütern an sich (was wird überhaupt produziert, ist dessen Produktion ressourcenschonend angelegt etc). Ist ein Produkt aber bereits entstanden und hat nun seinen **Lebenszyklus beendet**, entsteht zwangsläufig das, was wir unter **Abfall** verstehen.

Genau hier setzt fachmännisches Recycling an und versucht, diesen Abfall nun wieder der Wertschöpfungskette zuzuführen – damit für eine neue Produktion möglichst wenig vorhandene natürliche Ressourcen benötigt werden (eingängige Beispiele: "Alt papier" -> "Recycling papier" | "Kunststoff" -> "Recycling kunststoff"). Dieser Recyclingprozess ist diesem Selbstverständnis nach **möglichst schonend** abzuwickeln (zB via Optimierung von Transportwegen, professioneller Aufbereitung und weiteren Schritten).

Wir bei SKG versuchen, vor allem den Abfallstrom aufzufangen, der bei der **produzierenden Industrie** entsteht (als Nebenprodukt des Produktionsprozesses an sich – lesen Sie [hier](#) dazu ein paar kurze Beispiele).



Wir übernehmen ("sammeln") von dort **Kunststoffreste**, die als Produktionsausschüsse übrig geblieben sind und leiten sie zu einer entsprechenden **Aufbereitung** weiter. Dabei werden gleichzeitig auch allfällige Störstoffe entnommen und die Kunststoffteile für die Weiterbearbeitung gereinigt und sortiert.



Prozesse verstehen & optimieren

3 Gründe

1. Ressourcen schonen und damit der Umwelt helfen
2. Wirtschaftlich handeln und Verwertbares nützen
3. Eigenverantwortlichkeit leben – zum Wohle aller!



Prozess-Optimierung durch Expertise

Kunststoffe besitzen unterschiedliche physikalische und chemische Eigenschaften – eine fachmännische Expertise ist daher für die optimale Verwertung unumgänglich.

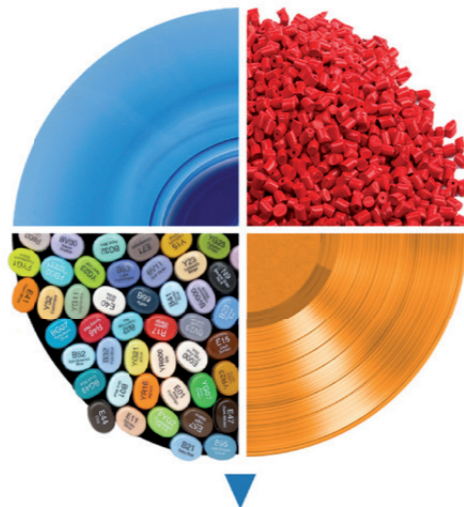

4 Stufen

1. Sammeln
2. Sortieren
3. Zerkleinern
4. Extrudieren zum neuen Rohstoff



Bestmögliche Verwertung durch internationale Partner

Unser internationales Netzwerk hilft uns dabei, dass wir bei Verwertung und Verkauf die richtigen Ansprechpartner an der Hand haben. Zu Ihrem Vorteil!

[network & trading]

NETZWERK & TRADING

WAS WIR FÜR SIE TUN KÖNNEN

> UNSER NETZWERK – international und breit gefächert.

Recycling in größerem Maßstab ist ein verzweigter Prozess, bei dem viele Faktoren zum Tragen kommen. Ein verlässliches – und in unserem Falle **internationales** – Netzwerk ist hier nicht nur von großem Vorteil, sondern fast schon Voraussetzung.

Denn es gilt nicht nur, die **jeweils besten Lösungen** zu finden (in Sachen Wirtschaftlichkeit, Umwelt etc.), sondern auch **weitere wichtige Faktoren** zu garantieren (geregelter und gesetzeskonformer Absatz usw.).

> TRADING & VERMARKTUNG von Kunststoffen.

Wir bieten nicht nur verlässliche Recycling-Lösungen (bei Bedarf auch im großen Maßstab), sondern verstehen uns auch als professioneller Partner in Sachen **Trading & Vermarktung von Kunststoffen** – entweder von bereits wiederaufbereitetem Material oder von Wertstoff, der noch veredelt werden muss. Wir sehen diese Tätigkeit als notwendige Komponente, um unser Service als Recycling-Manager optimal zu ergänzen.

Interessiert? [Kontaktieren Sie uns](#) dazu für nähere Informationen!

Wichtige Fakten auf einen Blick

2

Kontinente

Unsere Partner in **Europa und Asien** unterstützen uns verlässlich bei der reibungslosen Abwicklung Ihrer Aufträge – es steht also ein weites Feld bereit, um die jeweils bestmögliche Lösung zu finden!

50.000

Tonnen

Seit 2009 haben wir bereits **mehr als 50.000 Tonnen Kunststoff** umgesetzt. Das entspricht durchschnittlich 5.000 Tonnen pro Jahr oder rund 450 Tonnen pro Monat.



20

Jahre Erfahrung

Profitieren Sie von unseren **über 20 Jahren Erfahrung** in der Kunststoff-Recycling-Branche und nutzen Sie so fundiertes Fachwissen, internationale Kontakten und gezieltes Know-how.

18

internationale Partner

Die meisten dieser Partner sind für unsere Kunden zudem auch **langjährige Weggefährten** – und einige haben in Sachen Recycling sogar Pionierarbeit geleistet.



Benötigen Sie mehr Informationen? [Kontaktieren Sie uns](#) einfach!

Der Kreis als wiederkehrendes Element (siehe Recycling).

[consulting]

Consulting für Kunststoff & mehr

WAS WIR FÜR SIE TUN KÖNNEN

> **Wir von SKG PLAST stehen Ihnen nicht nur als Recycling-Manager zur Verfügung, sondern auch als Berater.**

Die Suche nach tragfähigen Lösungen wirft naturgemäß auch Fragen auf – und wir stehen bereit, mit Ihnen gemeinsam genau solche Fragen in Sachen Recycling zu klären. Wir verstehen unser Consulting als einen Bereich, der unsere anderen Dienstleistungen optimal ergänzt, deshalb nennen wir es auch **„Wertstoff-Consulting“**.

> **Kluges Wertstoff-Consulting kann Ihnen definitiv helfen, Ressourcen zu schonen – ökologisch wie ökonomisch!**

Als Unternehmer liegt Ihr Focus richtigerweise darauf, dass Ihre Firma so rund wie möglich läuft. Teil einer dahingehend optimierten Produktion ist es naturgemäß auch, mit den anfallenden Abfallstoffen bestmöglich umzugehen. **Ökonomisch** gesehen können diese Abfallstoffe **bares Geld** bedeuten, wenn hier die richtigen Schritte gesetzt werden – und mit der passenden Beratung können große Erfolge erzielt werden, es reichen hier oft auch schon

Wertstoff-Consulting für Eisen & Metalle

Eisen und Metalle sind ohne Zweifel unverzichtbare Wertstoffe. Je besser und effizienter ihre Rückgewinnung, desto besser für den gesamten wirtschaftlich-ökologischen Bogen. Haben Sie Fragen zum Recycling dieser Stoffe? Wir stehen Ihnen hier gerne mit fundiertem Consulting zur Seite!

SKG PLAST-Geschäftsführer Günter Gallien:

„Vor der Gründung von SKG PLAST war ich über mehrere Jahre hinweg Geschäftsführer eines Schrotthandelsbetriebs – mit starkem Fokus auf die sinnhafte Verwertung von Schrott und Altmetallen. Auch damals war es mir ein Anliegen, diese Verwertungen sowohl wirtschaftlich als auch ökologisch bestmöglich durchzuführen.“

Als Geschäftsführer war es mir möglich, die Entscheidungsprozesse dahingehend abzustimmen, dass kein Bereich des Recyclings zu kurz kam – eine wichtige Erfahrung, die nun unseren Kunden beim Consulting zu Gute kommt.“



Wertstoff-Consulting für Papier



Und auch Papier ist als Wertstoff definitiv nicht mehr wegzudenken – der Begriff **„Altpapier“** ist wohl jedem geläufig und symbolisiert fast idealtypisch den Recycling-Gedanken. Interessiert an Fragen rund um die Papierverwertung? Wir stehen Ihnen auch hier mit gewissenhaftem Consulting zur Verfügung!

Geschäftsführer Günter Gallien:

„Auch hier kommt unseren Klienten mein beruflicher Werdegang zugute. Ich durfte eine wichtige Karrierestation bei einem der größten Entsorger Österreichs absolvieren, wo ich unter anderem auch dafür verantwortlich war, den sogenannten Stoffstrom von Papier und Karton zu koordinieren. Fachspezifische Ausbildungen im In- und Ausland halfen mir, mir hier umfangreiches Wissen aneignen.“

Ich kann Ihnen also auch in diesem Bereich als Berater zur Seite stehen, wenn es beispielsweise darum geht, einen für Ihr Unternehmen geeigneten Recyclingkanal zu finden.“

Fallbeispiele vermitteln den nötigen Praxisbezug.

[recycling]

Unsere Arbeit in der Praxis

Die passende **fachliche Ausbildung** ist nur ein Aspekt für das erfolgreiche Arbeiten in dem Recyclingbereich (mehr dazu erfahren Sie [hier](#)). Möglicherweise noch wichtiger ist die Fortführung und Vertiefung dieses Wissens in der **beruflichen Praxis** – je länger und thematisch differenzierter hier die Tätigkeit, desto besser.

Wir verstehen Recycling auch als quasi **globales Phänomen** – das bedeutet für uns: Verstehen und Schaffen von **internationalen Vernetzungen**, Finden der besten **Transportmöglichkeiten**, **logistisches Geschick** und vieles mehr. Wir verstehen aber auch uns als **international agierenden Partner unserer Kunden**, mit Fokus auf wichtige Grundsätze wie **Umweltverträglichkeit**, **Wirtschaftlichkeit** und **Fair Play** – ein Versprechen, das wir nach besten Kräften auch bei Ihnen einlösen möchten.

Was bedeutet das für unsere Arbeit in der Praxis? Lassen Sie uns das so einfach wie möglich demonstrieren!

Sehen Sie hier nun beispielhaft **vier Fälle aus unserem Geschäftsalltag**, die sich so tatsächlich zugetragen haben. Aus Gründen der Diskretion und des Datenschutzes haben wir die Namen der Firmen anonymisiert – bei Bedarf können wir diese Fälle jedoch gerne mit den passenden Fakten belegen.

Wir hoffen, dass aus den folgenden Praxisfällen der Aktionsradius und die Einsatzfähigkeit unseres Unternehmens spürbar wird. **Denn verlässliches Recycling braucht einen professionellen Partner.**

Praxisfall I (aus Österreich)

Die Firma Musterix aus Oberösterreich, ein **Erzeuger von Verpackungszubehör**, hatte das Problem, dass für ihre verwertbaren Restkunststoffe (Hüllen sowie Abschnittsmaterial aus der Fertigung) **kein geeigneter Recyclingpartner** mehr zu finden war (Musterix stellt noch sehr viel in Handarbeit her, mit teils geringeren Stückzahlen).

So sammelte sich über Wochen immer mehr Material an, ohne dass es verantwortungsvoll entsorgt werden konnte. Musterix kontaktierte uns über unsere Homepage und bat uns um Unterstützung.

Wir **besuchten das Unternehmen**, um uns vor Ort ein optimales Bild der Sachlage machen zu können (Fotos, Untersuchung der Materialien, Umfang der Entsorgungsmenge etc).

Nach Analyse des vorliegenden Bedarfs kontaktierten wir unseren **Partner in Tschechien**, der uns mit einer sehr gut geeigneten Entsorgungsmöglichkeit half, das Problem **ebenso rasch wie effektiv** zu lösen. Die Firma Musterix zählt nun zu unseren Stammkunden.



Praxisfall II (innerhalb Europas)

Das Schweizer Unternehmen GranoMuster AG produziert **hochwertige Granulate**. Bei dieser Produktion fallen allerdings immer wieder (auch größere) Restposten an, die dann sehr schwer – da sehr speziell – zu verwerten sind. Hier kommen nun wir auf den Plan.

Die GranoMuster AG kontaktiert uns nun schon seit Jahren regelmäßig mit Anfragen zu bestimmten Materialien, mit der Bitte um Übernahme zur Weiterverarbeitung. Generell wird versucht, eine thermische Verwertung (dh. Verbrennung) zu umgehen, was natürlich sowohl **ökologisch wie ökonomisch vorteilhafter** ist.

In unserem letzten Geschäftsfall 2018 handelte es sich um **PBT mit ASA kombiniert**, was sehr schwer wieder einsetzbar ist – gut **100 Tonnen** davon galt es zu verwerten. Keine leichte Aufgabe!

Mit unserem **Partner in den Niederlanden** gelang es uns auch hier, eine gute Lösung zu finden – wieder konnte schwieriges Restmaterial stofflich verwertet werden. **Recycling, das Sinn macht!**



Recycling & Consulting als tragende Elemente des Unternehmens, beide bedingen einander im Idealfall.

[recycling]

KUNSTSTOFF KANN VIEL

Kunststoffe haben im vorigen Jahrhundert die Welt revolutioniert. Sie haben den technologischen Fortschritt wie kaum ein anderes Material vorangetrieben und Ingenieuren **neue Perspektiven zur Umsetzung ihrer Ideen** eröffnet.

Das **Innovationspotenzial** der Kunststoffe ist jedoch längst nicht ausgeschöpft – auch viele **neue technische Entwicklungen** (zB in **Luft- und Raumfahrt, Automobilindustrie, Medizin** oder dem **Elektronik-Sektor**) wären ohne den Einsatz komplexer Kunststoffe so nicht machbar.

Kunststoffe stecken aber auch **vielen anderen Anwendungen**, wo man es eigentlich nicht vermuten würde. Wussten Sie zum Beispiel, dass unser **Abfluss-System** zum Großteil aus Kunststoff besteht?

Sehen Sie hier also ein paar **ungewöhnliche Beispiele**, was alles aus Kunststoff bestehen kann!



Hätten Sie gedacht, dass so etwas Solides und scheinbar Schweres wie eine **Seilbahn-Gondel** aus bis zu 60% Kunststoff besteht? Andererseits aber kein Wunder, denn gerade Kunststoff gibt den Ingenieuren die nötige Freiheit.

90% Kunststoff

Das **Kunsthhaus in Graz** (Österreich) setzt sich aus **1.242 verschiedenen Kunststoffteilen** zusammen. Dabei kommen technische Thermoplaste (wie zum Beispiel **Plexiglas**) als Material zum Einsatz.

Diese transparenten und semitransparenten Thermoplaste verfügen über extreme UV-Stabilität und unvergleichbare Langlebigkeit – **kein anderer Werkstoff kann derart komplexe Außenhüllen von Gebäuden verkleiden.**



40% Kunststoff

Im Automobilbau ermöglicht der Einsatz von Kunststoffen eine teils signifikante **Gewichtsreduzierung** – auch, um **Treibstoffverbrauch** und **CO2-Ausstoß** der Fahrzeuge zu verringern.

Kunststoffe bieten sich im Fahrzeugbau aber auch an für mehr **Designfreiheit**, verbesserte **Funktionsintegration** sowie bautechnische **Vereinfachungen**.



SKG-Plast GmbH Gewerbestraße 1, A-3492 Grafenegg-Walkersdorf, Österreich
Tel. +43 2735 20193 Fax +43 2735 20253 office@skgplast.at www.skg-plast.at
Geschäftsführer: DI Günter Gallien UID-Nr.: A112 449930001 FN 342304 F LÄNDERGERICHTE KRATTS D.B. UDORAU
Bankverbindung: Kremsner Bank und Sparkassen AG Kontonummer: 119420 BIC: SPKDAT21 IBAN: AT190202800000019420



**Weitere Arbeiten
im PDF „PRINT“**

VIELEN DANK!



KONTAKT

Martin Benner, DA

Diplomierter Grafik-Designer & Illustrator
Mitglied von Design Austria

T (+43) 0699 194 20 226



PRINT



WEB



ILLUSTRATION



TEXT & FOTO



ANIMATION

IDEENWERKSTATT

Martin Benner • ideenwerkstatt

Studio für visuelle Gestaltung & Konzept

Staasdorfer Straße 7/2/9
A-3430 Tulln

T (+43) 0699 194 20 226

E 2022@ideenwerkstatt.co.at

W ideenwerkstatt.co.at



